

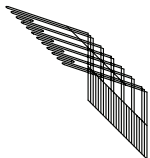

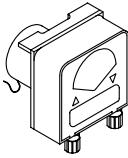

EDIZ. 04/2007	OPTIONALS			TAVOLA OPTIONAL 2	
	<i>INSERTO PORTACALICI (DAL CESTO 380X380)</i>	<i>CODICE</i>		DOSATORE ELETTRICO PER DETERSIVO LIQUIDO 1.5 Lt/h	<i>CODICE</i>
		2144		DOSATORE ELETTRICO PER DETERSIVO LIQUIDO 3 Lt/h	1206  4880
	<i>INSERTO PORTABICCHIERI INCLINATO</i>	<i>CODICE</i>		DOSATORE ELETTRONICO REGOLABILE PER DETERSIVO LIQUIDO 0÷3 Lt/h	<i>CODICE</i>
		2252			6223
	<i>SUPPORTO INOX PORTATEGLIE 4 DIVISORI</i>  <i>Lavapentole LP 55-65 Lavapentole LP 55-80</i>	<i>CODICE</i>		DOSATORE ELETTRONICO REGOLABILE PER BRILLANTANTE LIQUIDO 0÷0.4 Lt/h	<i>CODICE</i>
		597090			6449
	<i>SUPPORTO INOX PORTATEGLIE 6 DIVISORI</i>  <i>Lavapentole LP 65-65 Lavapentole LP 125-80</i>	<i>CODICE</i>		<i>DOCCIONE COMPLETO</i>	<i>CODICE</i>
		597190			594290
	<i>SUPPORTO INOX PORTATEGLIE 12 DIVISORI</i>  <i>Lavapentole LP 65-65 Lavapentole LP 125-80</i>	<i>CODICE</i>		<i>POMPA DI SCARICO</i>	<i>CODICE</i>
		597290			379
	<i>CESTO PORTAOGGETTI CON COPERCHIO</i>	<i>CODICE</i>		<i>PATTUMIERA CON RUOTE ø=400mm H=465mm CAPIENZA=58 Lt.</i>	<i>CODICE</i>
		991090			594190
	<i>PORTA SACCHETTI CREMA INOX</i>	<i>CODICE</i>		<i>POMPA SUPPLEMENTARE</i>	<i>CODICE</i>
		990390			380
	<i>GRIGLIA BASE DI SUPPORTO</i>  <i>Lavapentole LP 55-65 Lavapentole LP 55-80</i>	<i>CODICE</i>			<i>CODICE</i>
		5081			
	<i>DEPURATORE</i>	<i>CODICE</i>			
	8 Lt. 12 Lt. 16 Lt. 20 Lt.	596190 596290 596390 596490			

**DOSATRON**

634	VALVOLA A LABBRO
1136	OR 3056
6065	SFERA 3/8"
2245	MOLLA CONICA INOX
2246	OR 2025
2450	SERRATUBO
2453	TAPPO VALVOLA
2504	DISTANZIATORE
2560	SEDE VALVOLA A LABBRO

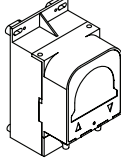
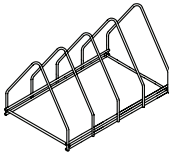
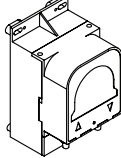
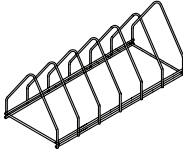

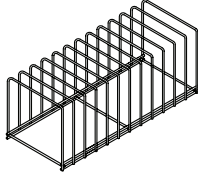
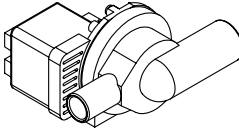
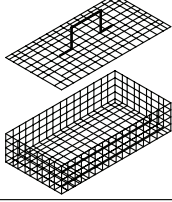
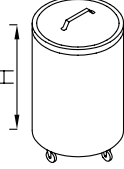
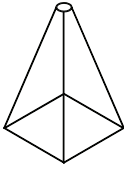
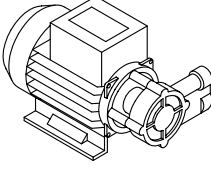
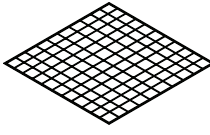
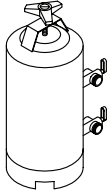
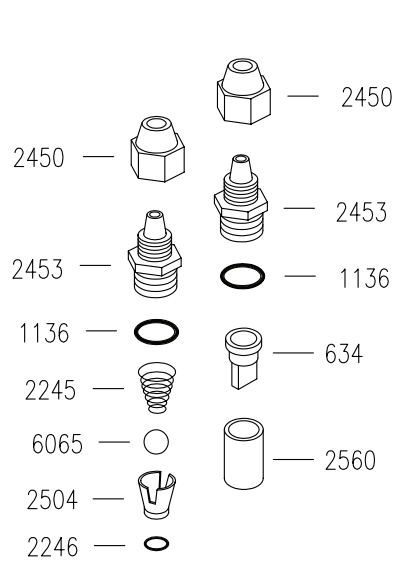
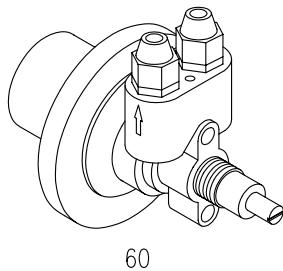
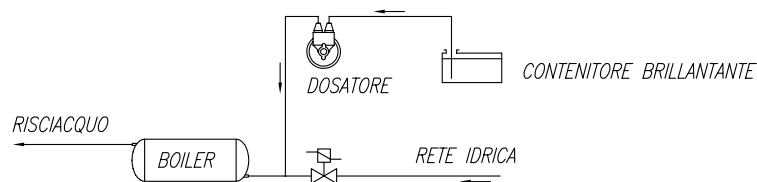
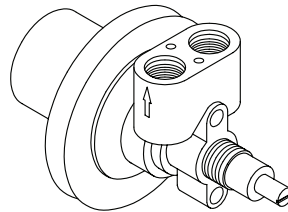
SCHEMA DI COLLEGAMENTO

*DOSATORE BRILLANTANTE "DOSATRON"**CARATTERISTICHE TECNICHE**FUNZIONAMENTO: UTILIZZA LA PRESSIONE DI RISCIACQUO DELLA MACCHINA.**COLLEGAMENTO IDRICO: UTILIZZARE LA CANNUCCIA INSTALLATA NELLA MACCHINA PER COLLEGARE IL DOSATORE LATO "FRECCIA USCITA" ALL'IMPIANTO DI RISCIACQUO DELLA LAVASTOVIGLIE NEL TRATTO COMPRESO FRA L'ELETTROVALVOLA E IL BOILER. CON LA CANNUCCIA IN DOTAZIONE COLLEGARE IL DOSATORE LATO "FRECCIA ENTRATA" AL CONTENITORE DI BRILLANTANTE.**FISSAGGIO MECCANICO: UTILIZZARE IL DADO IN DOTAZIONE. N.B. IL DOSATORE PUO' AVERE QUALSIASI ORIENTAMENTO DI MONTAGGIO.**INNESCO: PROCEDERE NEL SEGUENTE MODO: SVITARE LA VITE DI REGOLAZIONE FINO ALL'ARRESTO, QUINDI SPINGERLA ALL'INTERNO PIU' VOLTE AFFINCHE' IL BRILLANTANTE ASPIRATO RIEMPIA ENTRAMBE LE CANNUCCE.**REGOLAZIONE: AD OGNI RISCIACQUO INIETTA UNA QUANTITA' DI BRILLANTANTE REGOLABILE DA 0 A 4cm cubi, EQUIVALENTE AD UNA LUNGHEZZA ASPIRATA DELLA CANNUCCIA DA 0 A 30cm. LA PORTATA NULLA SI HA AVVITANDO COMPLETAMENTE LA VITE DI REGOLAZIONE (SENSO ORARIO), MENTRE LA PORTATA MASSIMA SI OTTIENE CON LA VITE SVITATA DI CIRCA 13 GIRI (SENSO ANTIORARIO). PER OGNI GIRO DELLA VITE LA DOSE VARIA DI 2cm ASPIRATI IN CANNUCCIA (0.3cm cubi/GIRO).*

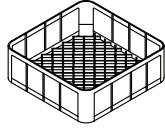
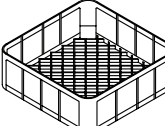
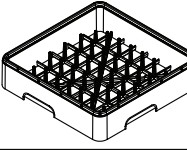
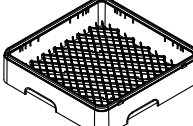
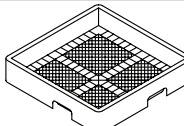
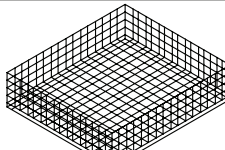
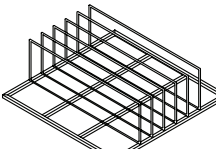
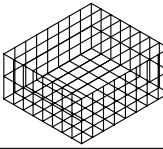
EDIZ. 04/2007	CESTI DI SERIE		TAVOLA CESTISERIE
CODICE	DESCRIZIONE	CESTO	MODELLO APPARECCHIO
2461S	CESTO QUADRO 350 x 350 x 150 mm IN POLIPROPILENE		COMPACT 20 AP 35.21
630S	CESTO QUADRO 380 x 380 x 150 mm IN POLIPROPILENE		GEMINI CF PROGRAM 25 CF AP 38.25
2145S	CESTO QUADRO 400 x 400 x 150 mm IN PLASTICA		ALISEO 422 PROJECT 28 EM AP 40.28 AL 40.28 E ALISEO 40.28 E
2492S	CESTO QUADRO 14 PIATTI 450 x 450 x 105 mm IN PLASTICA		GL 4.32 EM AP 45.30 AL 45.32 E ALISEO 45.32 E
3513	CESTO QUADRO BICCHIERI 450 x 450 x 110 mm IN PLASTICA		GL 4.32 EM AP 45.30 AL 45.32 E ALISEO 45.32 E
2491S	CESTO QUADRO 450 x 450 x 165 mm IN PLASTICA		ALISEO 450 GL 4.32 E - EM AP 45.30 AL 45.32 E ALISEO 45.32 E
237	CESTO QUADRO 12/18 PIATTI 500 x 500 x 105mm IN PLASTICA		AP 50.32 - AP 50.35 AP 1000 AL 50.34 E - AL 50.40 E GL 1040 - GL 1240 AL 1200 E
239	CESTO QUADRO PER POSATE ED UTENSILI 500 x 500 x 105mm IN PLASTICA		AP 50.32 - AP 50.35 AP 1000 AL 50.34 E - AL 50.40 E GL 1040 - GL 1240 AL 1200 E
5025	CESTO QUADRO 550 x 550 x 110mm INOX		AP 55.40 AL 55.45 E/P
5120	INSERTO PORTATEGLIE INOX		AP 55.40 AL 55.45 E/P
808	CESTO QUADRO 18 PIATTI 550 x 550 x 130mm		AL 55.45 E AL 1500 E
803	CESTO QUADRO 550 x 550 x 130mm		AL 55.45 E AL 1500 E

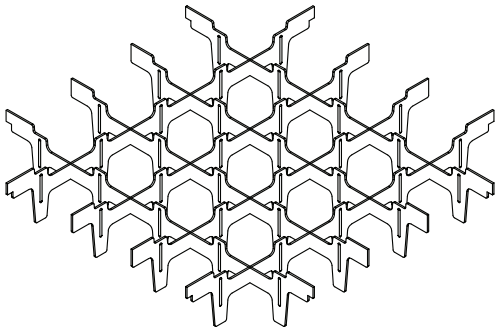

- COD. 10326: SEPARATORE DA 9 BICCHIERI  $\varnothing$ 148  
 COD. 1880: SEPARATORE DA 16 BICCHIERI  $\varnothing$ 110  
 COD. 1881: SEPARATORE DA 25 BICCHIERI  $\varnothing$ 87  
 COD. 1882: SEPARATORE DA 36 BICCHIERI  $\varnothing$ 72  
 COD. 1883: SEPARATORE DA 49 BICCHIERI  $\varnothing$ 60  
 COD. 1884: SEPARATORE CON INCLINATORE DA 16 BICCHIERI  
 COD. 1890: SEPARATORE CON INCLINATORE DA 25 BICCHIERI  
 COD. 1891: SEPARATORE CON INCLINATORE DA 36 BICCHIERI

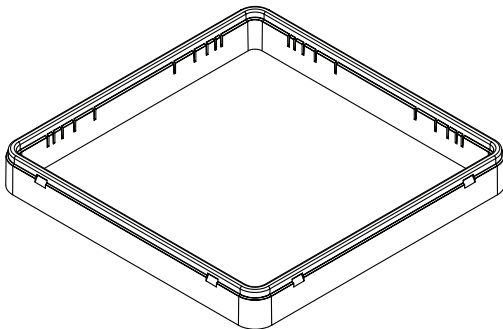

COD. 1879: TELAIO 50mm PER OGNI LIVELLO

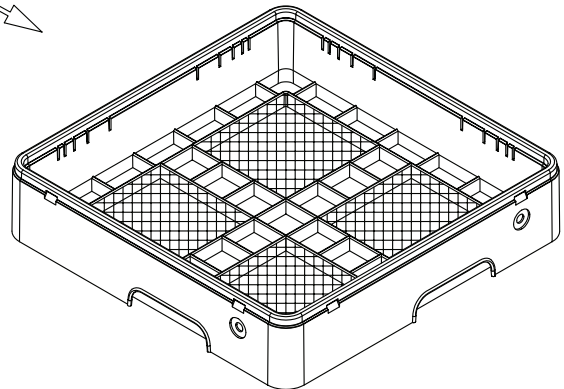
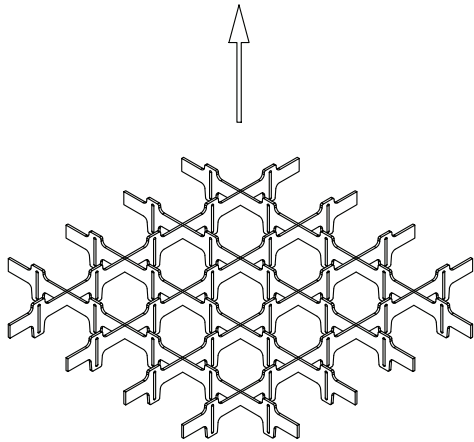
COD. 239: CESTO PER POSATE  
COD. 240: CESTO PER TAZZE E BICCHIERI

- COD. 10308 SEPARATORE A 9 SCOMPARTI PER TELAIO 50mm  
 COD. 10309 SEPARATORE A 16 SCOMPARTI PER TELAIO 50mm  
 COD. 10310 SEPARATORE A 25 SCOMPARTI PER TELAIO 50mm  
 COD. 10311 SEPARATORE A 36 SCOMPARTI PER TELAIO 50mm  
 COD. 10312 SEPARATORE A 49 SCOMPARTI PER TELAIO 50mm

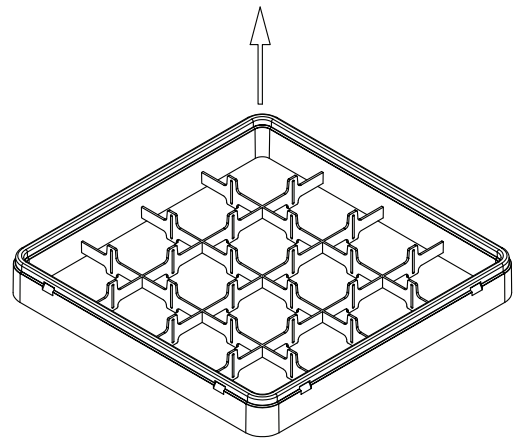

- COD. 10313 TELAIO 50mm A 9 SCOMPARTI  
 COD. 10314 TELAIO 50mm A 16 SCOMPARTI  
 COD. 10315 TELAIO 50mm A 25 SCOMPARTI  
 COD. 10316 TELAIO 50mm A 36 SCOMPARTI  
 COD. 10317 TELAIO 50mm A 49 SCOMPARTI

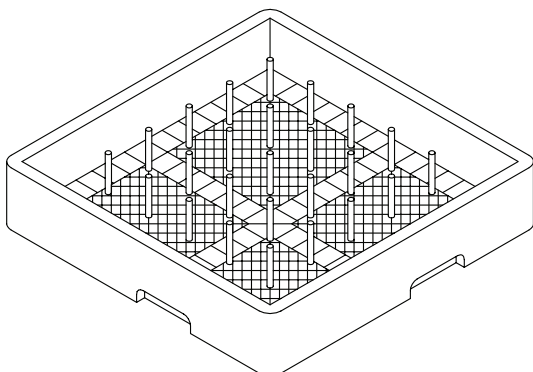

COD. 237: CESTO 18/12 PIATTI

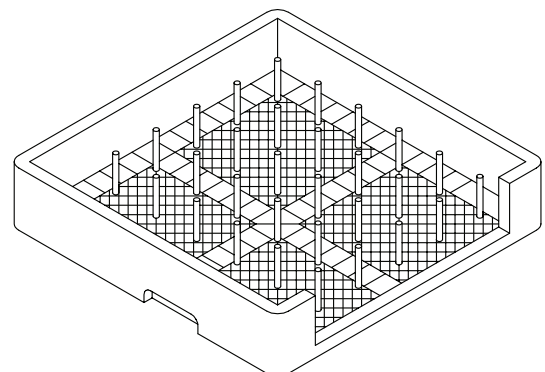

COD. 238: CESTO PER VASSOI



Seite	Kreditor Artikel Nr.	IT
001	00006788	Schienale superiore
001	00002577	PERNO FLANGIATO GL/1040-1240 - AP 1000 - CROMATO
001	00006895	ASS. CAPPOTTA MOBILE AL1200-1500
001	00006382	ASS. MANIGLIONE AL 1200/1500
001	00006726	ASS. TROPPOPIENO AL 1400 - AL 1200/1500
001	00006786	PROTEZIONE CRUSCOTTO AL 1200-1500
001	00006789	Schienale inferiore
001	00006793	FILTRO A CASSETTO AL 1200/1500
001	00002585	RULLO MANIGLIONE GL/1040-1240
001	00006798	ASS. FILTRO AL 1400
001	00006923	Assieme scheda elettrica
001	00009460	Ass. inserto portacesto al 1200
001	00006791	Supporto centrale filtri
001	00006783	Pannello laterale dx
001	00006781	PANN. FRONTALE AL 1200-1500
001	00006173	Etichetta serigrafata al 1200
001	00006174	Etichetta serigrafata al 1500
001	00004754	SUPP. IDROELETTRICO AL 55.45
001	00006826	PIEDINO REGOL. D.56 PER AL1200/1500
001	00006769	Angolare esterno basamento
001	00006642	INSERTO IN PLASTICA PER POSATE QUADRO
001	00000237	CESTO PLASTICA 18 PIATTI PIANI/12
001	00006782	Pannello laterale sx
001	00000239	CESTO PLASTICA RETE PER POSATE/UTEN
001	00000162	FASCETTA MEB 9 32-50 M032 TOP Q
001	00006794	PROFILO COPRIBORDO AL 1200-1500
002	00006780	Distanziale supporto maniglione
002	00002384	MICROINT. A LEVA LUNGA
002	00009528	ASS. RACC. INOX DOSATORE DETERATIVO
002	00006902	SONDA TERM. DIGIT. SERIE AL
002	00009444	SCHEDA ELETTRONICA AL 1200/1500 E
002	00004106	DISTANZIALE M3 SCHEDA ELETTRONICA
002	00004107	POMELLO M3 SCHEDA ELETTRONICA
002	00006916	DISPLAY PER SCHEDA ELETTRONICA
002	00006731	SUPPORTO MANIGLIONE
002	00006451	MOLLA DI SOLLEVAMENTO
002	00006774	LABIRINTO GUIDA DX AL 1200-1500
002	00000891	MORSETTIERA PA76 5X6mmq 32A T125
002	00006558	GANCIO M8x120 ZN ACC.4.8
002	00005606	FILTRO ANTIDISTURBO 0.33MF
002	00002329	TUBO EPDM NERO mm5x10
002	00006728	RULLO GUIDA SOLLEVAMENTO
002	00000351	PRESSOSTATO LIVELLO 123/75
002	00006729	BUSSOLA PER RULLO
002	00006727	PIASTRINA CENTRAGGIO CAPOTTA MOB.
002	00002933	TUBETTO TENUTA GABBIA D'ARIA
002	00002927	RACCORDO ANTICONDENSA
002	00003536	DADO GABBIA D'ARIA
002	00000391	FASCETTA BIFILARE 19.6x20.6
002	00002934	OR 4081
002	00006775	LABIRINTO GUIDA SX AL 1200-1500
002	00001665	TARGA ALL. 165X70 ORION/1 DIS.1159
002	00003535	GABBIA D'ARIA IN POLIPROPILENE
002	00004277	SUPP. ELETTROVALVOLA AL 55.45
002	00004681	FASCIA COIBENTAZIONE BOILER 12 LT.
002	00001384	FASCETTA AUTOBLOC. 9X780
002	00004412	ASS. BOILER 12L AU
002	00004913	TERMOSTATO BIMETALLICO R.M.100o
002	00000057	OR PER FLANGIA
002	00000200	RESISTENZA 230V 1500W DRITTA
002	00000267	DADO M10 X 1 OTTONE
002	00000697	OR 112
002	00000359	TERMOSTATO DA 0 A 90o PER LAV.
002	00002126	RESISTENZA 230V 6000W
002	00001299	RESISTENZA 220V 4500W
002	00004066	TERMOSTATO BIMETALLICO R.M. 95oC
002	00006159	ETICHETTA AD. SERIG. LOGO ARISTARCO
002	00006424	MEMBRANA AD. PANN. COM. SERIE AL E.
002	00004042	ASS. INTERRUETTORE CM - NA



Seite	Kreditor Artikel Nr.	IT
002	00006881	Pannello comandi
002	00004375	CONTATTORE 230V 50Hz 4.2kW AC3
003	00008648	RACCORDO INOX M12x1
003	00006590	RACCORDO A 90o
003	00000093	OR 121
003	00009249	ANELLO DI TENUTA
003	00006546	OR 158
003	00006669	Assieme nodo di lavaggio superiore
003	00006732	ASS. COPRITIRANTE SUP. AL 1200/1500
003	00002130	GUARNIZIONE 68x55x2mm
003	00006723	TIRANTE SUPERIORE AL1200/1500
003	00002914	RONDELLA D'APPOGGIO 1040-1240
003	00000247	TUBO GOMMA 12x17x1000
003	00002587	PERNO LAVAGGIO GL/1040-1240
003	00002758	ASS. CROCERA LAVAGGIO PIATTI GL 1240
003	00002760	ASS. CROCERA BICCHIERI GL/1240
003	0002758C	ASS. CROCERA LAVAGGIO PIATTI GL 1240 - COMPLETA
003	0002760C	
003	00002650	TAPPO PLASTICA BRACCI LAVAGGIO ø25
003	00002654	MOLLA AD ARCHETTO BRACCIO LAVAGGIO ø25
003	00002445	BUSSOLA TEFLON GIRANTE
003	0002761C	ASS. GIRELLO RISCIAQUO GL/1040-1240 - COMPLETO
003	00002761	ASS. GIRELLO RIS. GL/1040-1240
003	00000227	TUBO RADIOR MM40X49
003	00002531	OR 106
003	00002502	TAPPO GIRELLO RISCIAQUO
003	00004359	UGELLO RISCIAQUO OTTONE CROMATO
003	00004120	DISTRIBUTORE A 3 VIE PLASTICA
003	00002732	TUBO RADIOR MM50X60 SPEZZONE L=0.065MT
003	00009384	DIAFRAMMA INOX PER GIRANTE INFERIORE AL 1200/1500
003	00006668	Assieme nodo di lavaggio inferiore
003	00006733	ASS. COPRITIRANTE INFERIORE AL 1200 - AL 1400
003	00006724	TIRANTE INFERIORE AL1200/1500
003	00006862	TUBO RADIOR MM63,5x73,5
003	00000025	OR 128
003	00002921	DADO X TIRANTE DIS.922
003	00002802	CORPO VALVOLA ANTIRIFLUSSO DIS.1251
003	00004670	TUBO GOMMA 12X17X1900mm
003	00002188	TUBO SCARICO øint 28 x 2000mm
003	00000253	TUBO CARICO MM1500 S/CURVA
003	00000060	DOSATORE BRILLANTANTE A PRESSIONE DI RETE (60)
003	00002503	PRESA DI PRESSIONE
003	00000245	TUBO GOMMA mm12x19x160
003	00002450	SERRATUBO DIS.506
003	00004632	TUBO GOMMA mm12x17x1700 DVGW
003	00000394	ELETTROVALVOLA SING. 90o 230V
003	00002803	GHIERA VALVOLA ANTIRIFLUSSO
003	00000486	COPERCHIO VALVOLA ANTIRIFLUSSO
003	00006825	Supporto pompa
003	00003086	GUARNIZIONE GOMMA d27xd40x1.5mm
003	00000144	SFERA 5/8' PTFE
003	00000123	OR 115
003	00001679	CAVO ALIMENTAZIONE 5x4x3500
003	00006730	POMPA 1.5HP 230/400V3 50Hz
003	00002416	GHIERA INOX GL/1040 - LP 55/65
003	00002419	BUSSOLA TEFLON
003	00002417	PERNO INOX
003	00006726	ASS. TROPPOPIENO AL 1400 - AL 1200/1500
003	00000032	PILETTA DI SCARICO
003	00000203	DADO PILETTA NYLON
003	00000204	GUARNIZIONE GOMMA 59x45x2.5mm
003	00004943	ASS. DISTRIB. 3 VIE C/TUBI AP/AE 1000 GL 1040/1240
004	00002144	INSERTO PORTACALICI (NR.5 FLUTES)
004	00002252	INSERTO BICCHIERI PROJECT/28
004	00991090	CESTO PORTAOGGETTI CON COPERCHIO
004	00990390	PORTA SACCHETTI CREMA INOX
004	00596190	DEPURATORE 8 Lt.
004	00596290	DEPURATORE 12 Lt.
004	00596390	DEPURATORE 16 Lt.

Seite	Kredtor Artikel Nr.	IT
004	00596490	DEPURATORE 20 Lt.
004	00001206	KIT DOSATORE DETERS. FISSO 230V 50Hz 1,5 litri/h
004	00004880	KIT DOSATORE DETERS. FISSO 230V 50Hz 3 litri/h
004	00006223	KIT DOSATORE DETERS. REGOLABILE ELETTRON. 0-3 L/H
004	00006449	KIT DOSATORE BRILL. ELETTRONICO 0.4 L/H
004	00594290	DOCCIONE COMPLETO
004	00000379	POMPA DI SVUOTAMENTO 230V 50Hz
004	00594190	PATTUMIERA CON RUOTE Ø=400mm H=465mm CAPIENZA=58 Lt
004	00000380	POMPA SUPPLEMENTARE 230V 50Hz
005	00000060	DOSATORE BRILLANTANTE A PRESSIONE DI RETE (60)
005	00000634	VALVOLA X DOSATORE
005	00001136	OR 3056
005	00006065	SFERA 3/8' IN DELRIN
005	00002245	MOLLA INOX CONICA
005	00002246	GUARNIZIONE OR 2025 X DOSAT.BRILL.
005	00002450	SERRATUBO DIS.506
005	00002453	TAPPO VALVOLA DOSAT. ARISTARCO
005	00002504	DISTANZ. DOSAT. ARISTARCO DIS.546
005	00002560	SEDE VALVOLA A LABBRO PER DOS.
006	00000237	CESTO PLASTICA 18 PIATTI PIANI/12
006	00000239	CESTO PLASTICA RETE PER POSATE/UTEN
007	00010326	SEPARATORE DA 9 BICCHIERI 148/9
007	00001880	SEPARATORE DA 16 BICCHIERI 110/16
007	00001881	SEPARATORE DA 25 BICCHIERI 87/25
007	00001882	SEPARATORE DA 36 BICCHIERI 72/36
007	00001883	SEPARATORE DA 49 BICCHIERI 60/49
007	00001884	SEPARATORE CON INCUNATORE DA 16 BICCHIERI
007	00001890	SEPARATORE CON INCUNATORE DA 25 BICCHIERI
007	00001891	SEPARATORE CON INCUNATORE DA 36 BICCHIERI
007	00001879	TELAIO PLASTICA AUMENTO H 50MM
007	00000239	CESTO PLASTICA RETE PER POSATE/UTEN
007	00000240	CESTO PLASTICA PER TAZZE/BICCHIERI
007	00010308	SEPARATORE A 9 SCOMPARTI PER TELAIO
007	00010309	SEPARATORE A 16 SCOMPARTI PER TELAI
007	00010310	SEPARATORE A 25 SCOMPARTI PER TELAI
007	00010311	SEPARATORE A 36 SCOMPARTI PER TELAI
007	00010312	SEPARATORE A 49 SCOMPARTI PER TELAI
007	00010313	TELAIO 50mm A 9 SCOMPARTI
007	00010314	TELAIO 50mm A 16 SCOMPARTI
007	00010315	TELAIO 50mm A 25 SCOMPARTI
007	00010316	TELAIO 50mm A 36 SCOMPARTI
007	00010317	TELAIO 50mm A 49 SCOMPARTI
007	00000237	CESTO PLASTICA 18 PIATTI PIANI/12
007	00000238	CESTO PLASTICA 8 VASSOI