

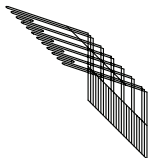

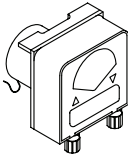

EDIZ. 04/2007	OPTIONALS			TAVOLA OPTIONAL 2	
	<i>INSERTO PORTACALICI (DAL CESTO 380X380)</i>	<i>CODICE</i>		DOSATORE ELETTRICO PER DETERSIVO LIQUIDO 1.5 Lt/h	<i>CODICE</i>
		2144		DOSATORE ELETTRICO PER DETERSIVO LIQUIDO 3 Lt/h	1206 4880
	<i>INSERTO PORTABICCHIERI INCLINATO</i>	<i>CODICE</i>		DOSATORE ELETTRONICO REGOLABILE PER DETERSIVO LIQUIDO 0÷3 Lt/h	<i>CODICE</i>
		2252			6223
	<i>SUPPORTO INOX PORTATEGLIE 4 DIVISORI</i> <i>Lavapentole LP 55-65 Lavapentole LP 55-80</i>	<i>CODICE</i>		DOSATORE ELETTRONICO REGOLABILE PER BRILLANTANTE LIQUIDO 0÷0.4 Lt/h	<i>CODICE</i>
		597090			6449
	<i>SUPPORTO INOX PORTATEGLIE 6 DIVISORI</i> <i>Lavapentole LP 65-65 Lavapentole LP 125-80</i>	<i>CODICE</i>		<i>DOCCIONE COMPLETO</i>	<i>CODICE</i>
		597190			594290
	<i>SUPPORTO INOX PORTATEGLIE 12 DIVISORI</i> <i>Lavapentole LP 65-65 Lavapentole LP 125-80</i>	<i>CODICE</i>		<i>POMPA DI SCARICO</i>	<i>CODICE</i>
		597290			379
	<i>CESTO PORTAOGGETTI CON COPERCHIO</i>	<i>CODICE</i>		<i>PATTUMIERA CON RUOTE ø=400mm H=465mm CAPIENZA=58 Lt.</i>	<i>CODICE</i>
		991090			594190
	<i>PORTA SACCHETTI CREMA INOX</i>	<i>CODICE</i>		<i>POMPA SUPPLEMENTARE</i>	<i>CODICE</i>
		990390			380
	<i>GRIGLIA BASE DI SUPPORTO</i> <i>Lavapentole LP 55-65 Lavapentole LP 55-80</i>	<i>CODICE</i>			<i>CODICE</i>
		5081			
	<i>DEPURATORE</i>	<i>CODICE</i>			
	8 Lt. 12 Lt. 16 Lt. 20 Lt.	596190 596290 596390 596490			

DOSATRON

60

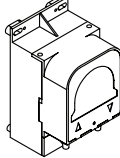
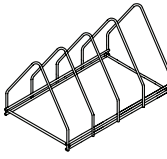
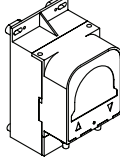
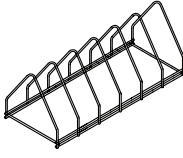

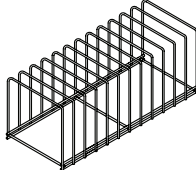
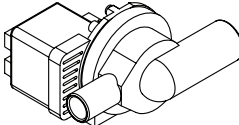
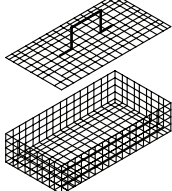
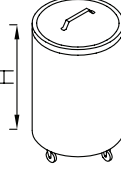
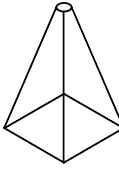
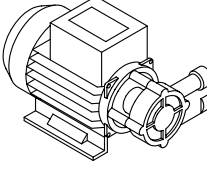
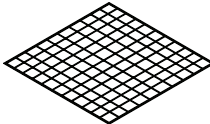
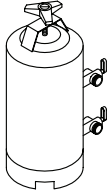
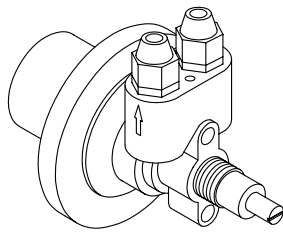
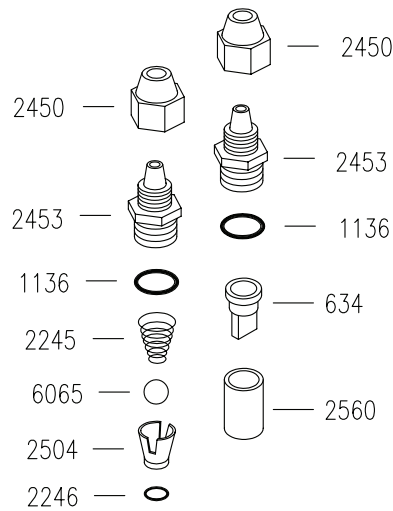
634	VALVOLA A LABBRO
1136	OR 3056
6065	SFERA 3/8"
2245	MOLLA CONICA INOX
2246	OR 2025
2450	SERRATUBO
2453	TAPPO VALVOLA
2504	DISTANZIATORE
2560	SEDE VALVOLA A LABBRO

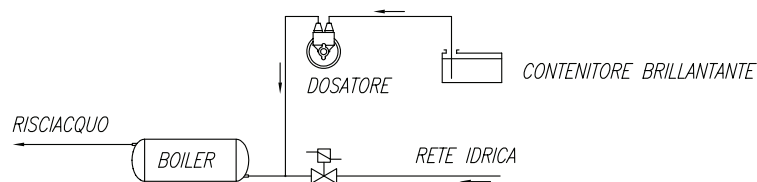
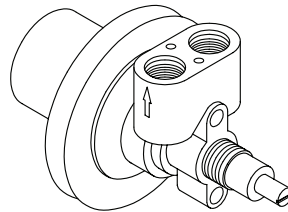

SCHEMA DI COLLEGAMENTO

DOSATORE BRILLANTANTE "DOSATRON"**CARATTERISTICHE TECNICHE**

FUNZIONAMENTO: UTILIZZA LA PRESSIONE DI RISCIACQUO DELLA MACCHINA.

COLLEGAMENTO IDRICO: UTILIZZARE LA CANNUCCIA INSTALLATA NELLA MACCHINA PER COLLEGARE IL DOSATORE LATO "FRECCIA USCITA" ALL'IMPIANTO DI RISCIACQUO DELLA LAVASTOVIGLIE NEL TRATTO COMPRESO FRA L'ELETTROVALVOLA E IL BOILER. CON LA CANNUCCIA IN DOTAZIONE COLLEGARE IL DOSATORE LATO "FRECCIA ENTRATA" AL CONTENITORE DI BRILLANTANTE.

FISSAGGIO MECCANICO: UTILIZZARE IL DADO IN DOTAZIONE. N.B. IL DOSATORE PUO' AVERE QUALSIASI ORIENTAMENTO DI MONTAGGIO.

INNESCO: PROCEDERE NEL SEGUENTE MODO: SVITARE LA VITE DI REGOLAZIONE FINO ALL'ARRESTO, QUINDI SPINGERLA ALL'INTERNO PIU' VOLTE AFFINCHE' IL BRILLANTANTE ASPIRATO RIEMPIA ENTRAMBE LE CANNUCCE.

REGOLAZIONE: AD OGNI RISCIACQUO INIETTA UNA QUANTITA' DI BRILLANTANTE REGOLABILE DA 0 A 4cm cubi, EQUIVALENTE AD UNA LUNGHEZZA ASPIRATA DELLA CANNUCCIA DA 0 A 30cm. LA PORTATA NULLA SI HA AVVITANDO COMPLETAMENTE LA VITE DI REGOLAZIONE (SENSO ORARIO), MENTRE LA PORTATA MASSIMA SI OTTIENE CON LA VITE SVITATA DI CIRCA 13 GIRI (SENSO ANTIORARIO). PER OGNI GIRO DELLA VITE LA DOSE VARIA DI 2cm ASPIRATI IN CANNUCCIA (0.3cm cubi/GIRO).

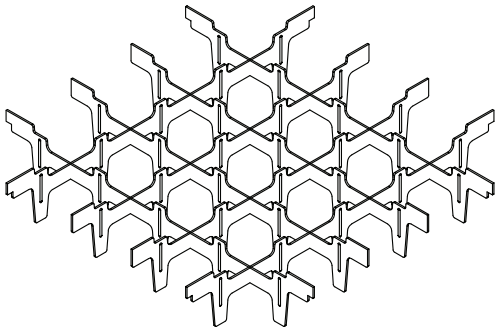

- COD. 10326: SEPARATORE DA 9 BICCHIERI ϕ 148
- COD. 1880: SEPARATORE DA 16 BICCHIERI ϕ 110
- COD. 1881: SEPARATORE DA 25 BICCHIERI ϕ 87
- COD. 1882: SEPARATORE DA 36 BICCHIERI ϕ 72
- COD. 1883: SEPARATORE DA 49 BICCHIERI ϕ 60
- COD. 1884: SEPARATORE CON INCLINATORE DA 16 BICCHIERI
- COD. 1890: SEPARATORE CON INCLINATORE DA 25 BICCHIERI
- COD. 1891: SEPARATORE CON INCLINATORE DA 36 BICCHIERI

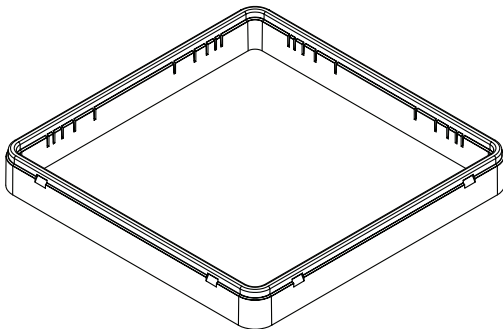

COD. 1879: TELAIO 50mm PER OGNI LIVELLO

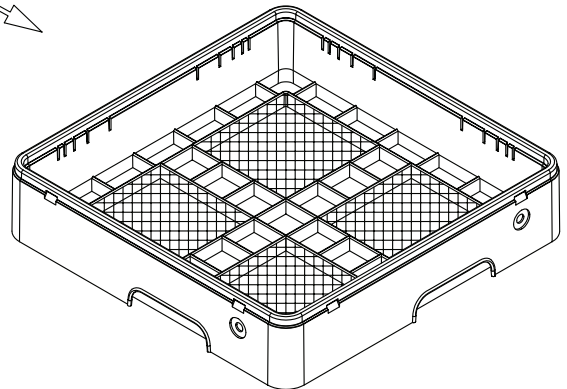

COD. 239: CESTO PER POSATE
COD. 240: CESTO PER TAZZE E BICCHIERI

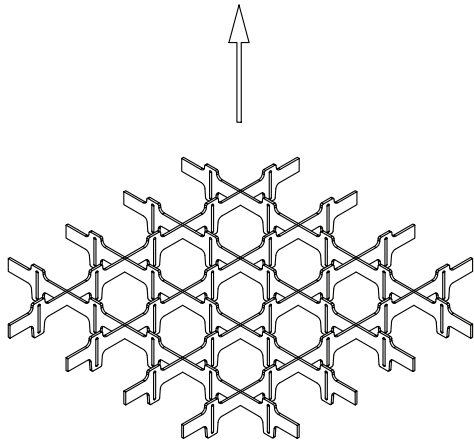

- COD. 10308 SEPARATORE A 9 SCOMPARTI PER TELAIO 50mm
- COD. 10309 SEPARATORE A 16 SCOMPARTI PER TELAIO 50mm
- COD. 10310 SEPARATORE A 25 SCOMPARTI PER TELAIO 50mm
- COD. 10311 SEPARATORE A 36 SCOMPARTI PER TELAIO 50mm
- COD. 10312 SEPARATORE A 49 SCOMPARTI PER TELAIO 50mm

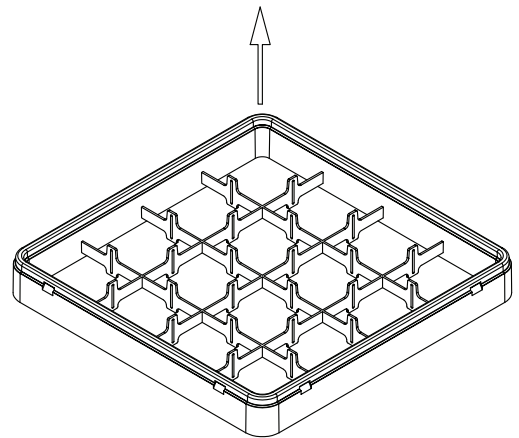

- COD. 10313 TELAIO 50mm A 9 SCOMPARTI
- COD. 10314 TELAIO 50mm A 16 SCOMPARTI
- COD. 10315 TELAIO 50mm A 25 SCOMPARTI
- COD. 10316 TELAIO 50mm A 36 SCOMPARTI
- COD. 10317 TELAIO 50mm A 49 SCOMPARTI

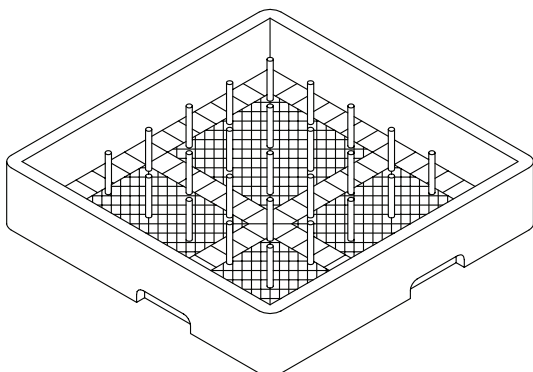

COD. 237: CESTO 18/12 PIATTI

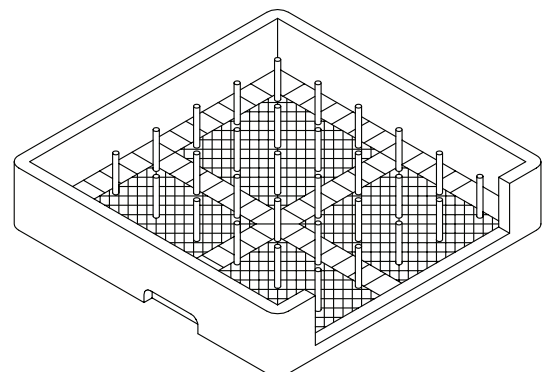

COD. 238: CESTO PER VASSOI

Seite	Kreditor Artikel Nr.	IT
001	00006350	PANN. POSTERIORE AL 50.34 E
001	00006337	PANN. SUPERIORE AL 50.34/40 E-EM
001	00006348	PANN. LATERALE DX AL 50.34 E
001	00009528	ASS. RACC. INOX DOSATORE DETERIVIVO
001	00009942	Assieme carrozzeria
001	00006143	GUARNIZ. AUTOAD. X LABIRINTO mm15x4
001	00006493	GUARNIZ. AUTOAD. PROF.D NERA
001	00006336	PANN. POSTERIORE INFERIORE AL 50.34 - 50.34 BTI
001	00002329	TUBO EPDM NERO mm5x10
001	00006476	ASS. MICRO DOPPIO AL 50.34/40 EM
001	00004066	TERMOSTATO BIMETALLICO R.M. 95oC
001	00006345	SUPP. LATERALE FILTRI AL 50.34 E-EM
001	00006341	FILTRO A CASSETTO AL 50.34/40 PIANO
001	00006349	PANN. LATERALE SX AL 50.34 E
001	00006335	ASS. BASAMENTO AL 50.34 E-EM
001	00000134	PIEDINO REGOLABILE LAVAB. - LAVAST.
001	00002933	TUBETTO TENUTA GABBIA D'ARIA
001	00002927	RACCORDO ANTICONDENSA
001	00003536	DADO GABBIA D'ARIA
001	00000388	FASCETTA A FILO HLS/A14.8X15.9
001	00006642	INSERTO IN PLASTICA PER POSATE QUADRO
001	00002934	OR 4081
001	00000391	FASCETTA BIFILARE 19.6x20.6
001	00003535	GABBIA D'ARIA IN POLIPROPILENE
001	00000187	INSERTO PORTAPIATTINI 15 POSTI
001	00000239	CESTO PLASTICA RETE PER POSATE/UTEN
001	00000237	CESTO PLASTICA 18 PIATTI PIANI/12
001	00000359	TERMOSTATO DA 0 A 90o PER LAV.
001	00006344	PANN. SOTTOPORTA AL 50.34 - BUGNA OVALE 25x115
001	00002978	SUPPORTO IDROELETTRICO AP/AE 45/50
001	00006377	MOLLA PER PORTA SERIE AL 50.34
001	00006833	BUSSOLA PER MOLLA PORTA
001	00006393	PIASTRINA MOLLA SERIE AL
001	00006492	GUARNIZ. AUTOAD. PROF.D BIANCA
001	00006362	ASS. PORTA AL 50.34
001	00006473	PARAGOCCE IN PLASTICA PER AL
001	00009272	DIST. PERNO PORTA SERIE AL/ALISEO
001	00006456	OR 2056
001	00006371	VITE SX PER PORTA AL
001	00006342	SUPP. CENTRALE FILTRI AL 50.34 E-EM
001	00003232	VITE DX PER PORTA X AL 50.40/55.45
001	00006159	ETICHETTA AD. SERIG. LOGO ARISTARCO
001	00006160	MEMBRANA AD. COMANDI SERIE 'AL' EM
001	00004042	ASS. INTERRUTTORE CM - NA
001	00004091	ASS. LAMPADA CON GEMMA VERDE 230V
001	00004092	ASS. LAMPADA CON GEMMA NEUTRA 230V
001	00004090	ASS. LAMPADA CON GEMMA ARANCIO 230V
001	00001623	TIMER A PULSANTE 120' 230V 50Hz
001	00009955	
001	00035110	PRESSOSTATO LIVELLO 55/30 LAVAST.
001	00008158	Scheda elettrica
001	00002779	FILTRO ANTIDISTURBO 0,47MF
001	00006192	PANN. COM. SOLO LAM AL 50.34/40 EM
001	00004043	ASS. PULSANTE AVVIO CICLO
001	00005140	TELERUTTORE 230V 50-60Hz
001	00000891	MORSETTIERA PA76 5X6mmq 32A T125
001	00004350	SUPPORTO PER CIRCUITO STAMPATO
001	00003367	SCHEDA ELETTRONICA SOFT START
001	00005576	TERMOMETRO C/SONDA L=2mt
002	00000253	TUBO CARICO MM1500 S/CURVA
002	00002188	TUBO SCARICO øint 28 x 2000mm
002	00000462	FISSACAVO OBO C/DADO ART106/21 PG21
002	00009070	ASS. TROPPOPIENO AL 50-34/50-40
002	00006398	ASS. FILTRO AL 50.34/40
002	00001679	CAVO ALIMENTAZIONE 5x4x3500
002	00002654	MOLLA AD ARCHETTO BRACCIO LAVAGGIO ø25
002	00004720	ASS. CROCERA LAV. RIS. PIATTI AL 50.34/40 - COMPL.
002	00005051	ASS. CROCERA LAV. RIS. BICCH. AL 50.34/40 - COMPL.
002	00000093	OR 121

Seite	Kreditor Artikel Nr.	IT
002	00002650	TAPPO PLASTICA BRACCI LAVAGGIO ø25
002	00000203	DADO PILETTA NYLON
002	00000204	GUARNIZIONE GOMMA 59x45x2.5mm
002	00000032	PILETTA DI SCARICO
002	00000200	RESISTENZA 230V 1500W DRITTA
002	00000697	OR 112
002	00000267	DADO M10 X 1 OTTONE
002	00000086	FASCIA COIBENTAZIONE BOILER 5L
002	00001384	FASCETTA AUTOBLOC. 9X780
002	00002995	ASS. BOILER 5L
002	00004913	TERMOSTATO BIMETALLICO R.M.100o
002	00000057	OR PER FLANGIA
002	00001299	RESISTENZA 220V 4500W
002	00002450	SERRATUBO DIS.506
002	00001327	TUBO GOMMA mm12x19x250
002	00006802	ASS. VALVOLA DVGW C/TUBI AL 50.34
002	00002503	PRESA DI PRESSIONE
002	00000135	TUBO RILSAN MM.4 X 6 PA12
002	00000060	DOSATORE BRILLANTANTE A PRESSIONE DI RETE (60)
002	00002789	RACCORDO PER TIRANTE OTTONE
002	00002481	RACCORDO ø12 M10x1 OTTONE
002	00003086	GUARNIZIONE GOMMA d27xd40x1.5mm
002	00000144	SFERA 5/8' PTFE
002	00000123	OR 115
002	00002803	GHIERA VALVOLA ANTIRIFLUSSO
002	00000486	COPERCHIO VALVOLA ANTIRIFLUSSO
002	00002962	MANICOTTO MANDATA MM40X40
002	00006544	MANICOTTO ASPIRAZIONE MM40/45
002	00000403	CAPPUCCIO PER CONDENSATORE 5 MICROF
002	00002036	CONDENSATORE 16 æF CON CODOLO
002	00000394	ELETTROVALVOLA SING. 90o 230V
002	00002868	POMPA 1HP 230V 50Hz
002	00003051	TUBO GOMMA mm12x19x485
002	00009936	ASS. COPRITIRANTE AL 50.34/50.40
002	00006391	TIRANTE INOX AL50.34/50.40
002	00001633	OR 147
002	00002149	CONCHIGLIA INFERIORE
002	00003072	MANICOTTO D.30-37MM AP50-AP1000
002	00002153	FULCRO INOX CROCIERA
002	00004671	RONDELLA D'APPOGGIO DIS.1647
002	00004359	UGELLO RISCIAQUO OTTONE CROMATO
002	00002531	OR 106
002	00002502	TAPPO GIRELLO RISCIAQUO
002	00003048	ASS. CROCERA LAV. RIS. PIATTI AL 50.34/40 - SML 2
002	00003021	ASS. CROCERA LAV. RIS. BICCH. AL 50.34/40 - SML 2
002	00004938	ASS. DISTRIB. 3 VIE C/TUBI AL 50.34
002	00001133	VITE GODRONATA VER. INOX DIS.406
002	00006919	MOLLA PER GHIERA CROCERA INOX
002	00002265	BUSSOLA CARBOGRAFITE GIRANTE
002	00002733	DISTANZ. FULCRO INOX
002	00002763	ASS. FLANGIA BOCCAGLIO INOX
002	00006397	RAMPA LAVAGGIO AL 50.34
002	00003515	CONCHIGLIA SUP. GRIGIO C/INS. M12x1
003	00002144	INSERTO PORTACALICI (NR.5 FLUTES)
003	00002252	INSERTO BICCHIERI PROJECT/28
003	00991090	CESTO PORTAOGGETTI CON COPERCHIO
003	00990390	PORTA SACCHETTI CREMA INOX
003	00596190	DEPURATORE 8 Lt.
003	00596290	DEPURATORE 12 Lt.
003	00596390	DEPURATORE 16 Lt.
003	00596490	DEPURATORE 20 Lt.
003	00001206	KIT DOSATORE DETERS. FISSO 230V 50Hz 1,5 litri/h
003	00004880	KIT DOSATORE DETERS. FISSO 230V 50Hz 3 litri/h
003	00006223	KIT DOSATORE DETERS. REGOLABILE ELETTRON. 0-3 L/H
003	00006449	KIT DOSATORE BRILL. ELETTRONICO 0.4 L/H
003	00594290	DOCCIONE COMPLETO
003	00000379	POMPA DI SVUOTAMENTO 230V 50Hz
003	00594190	PATTUMIERA CON RUOTE ø=400mm H=465mm CAPIENZA=58 Lt
003	00000380	POMPA SUPPLEMENTARE 230V 50Hz

Seite	Kredtor Artikel Nr.	IT
004	00000060	DOSATORE BRILLANTANTE A PRESSIONE DI RETE (60)
004	00000634	VALVOLA X DOSATORE
004	00001136	OR 3056
004	00006065	SFERA 3/8' IN DELRIN
004	00002245	MOLLA INOX CONICA
004	00002246	GUARNIZIONE OR 2025 X DOSAT.BRILL.
004	00002450	SERRATUBO DIS.506
004	00002453	TAPPO VALVOLA DOSAT. ARISTARCO
004	00002504	DISTANZ. DOSAT. ARISTARCO DIS.546
004	00002560	SEDE VALVOLA A LABBRO PER DOS.
005	00010326	SEPARATORE DA 9 BICCHIERI 148/9
005	00001880	SEPARATORE DA 16 BICCHIERI 110/16
005	00001881	SEPARATORE DA 25 BICCHIERI 87/25
005	00001882	SEPARATORE DA 36 BICCHIERI 72/36
005	00001883	SEPARATORE DA 49 BICCHIERI 60/49
005	00001884	SEPARATORE CON INCUNATORE DA 16 BICCHIERI
005	00001890	SEPARATORE CON INCUNATORE DA 25 BICCHIERI
005	00001891	SEPARATORE CON INCUNATORE DA 36 BICCHIERI
005	00001879	TELAIO PLASTICA AUMENTO H 50MM
005	00000239	CESTO PLASTICA RETE PER POSATE/UTEN
005	00000240	CESTO PLASTICA PER TAZZE/BICCHIERI
005	00010308	SEPARATORE A 9 SCOMPARTI PER TELAIO
005	00010309	SEPARATORE A 16 SCOMPARTI PER TELAI
005	00010310	SEPARATORE A 25 SCOMPARTI PER TELAI
005	00010311	SEPARATORE A 36 SCOMPARTI PER TELAI
005	00010312	SEPARATORE A 49 SCOMPARTI PER TELAI
005	00010313	TELAIO 50mm A 9 SCOMPARTI
005	00010314	TELAIO 50mm A 16 SCOMPARTI
005	00010315	TELAIO 50mm A 25 SCOMPARTI
005	00010316	TELAIO 50mm A 36 SCOMPARTI
005	00010317	TELAIO 50mm A 49 SCOMPARTI
005	00000237	CESTO PLASTICA 18 PIATTI PIANI/12
005	00000238	CESTO PLASTICA 8 VASSOI