

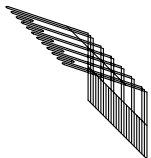

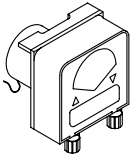

EDIZ. 04/2007	OPTIONALS			TAVOLA OPTIONAL 2	
	INSERTO PORTACALICI (DAL CESTO 380X380)	CODICE		DOSATORE ELETTRICO PER DETERSIVO LIQUIDO 1.5 Lt/h	CODICE
		2144		DOSATORE ELETTRICO PER DETERSIVO LIQUIDO 3 Lt/h	1206
	INSERTO PORTABICCHIERI INCLINATO	CODICE		DOSATORE ELETTRONICO REGOLABILE PER DETERSIVO LIQUIDO 0÷3 Lt/h	CODICE
		2252			6223
	SUPPORTO INOX PORTATEGLIE 4 DIVISORI Lavapentole LP 55-65 Lavapentole LP 55-80	CODICE		DOSATORE ELETTRONICO REGOLABILE PER BRILLANTANTE LIQUIDO 0÷0.4 Lt/h	CODICE
		597090			6449
	SUPPORTO INOX PORTATEGLIE 6 DIVISORI Lavapentole LP 65-65 Lavapentole LP 125-80	CODICE		DOCCIONE COMPLETO	CODICE
		597190			594290
	SUPPORTO INOX PORTATEGLIE 12 DIVISORI Lavapentole LP 65-65 Lavapentole LP 125-80	CODICE		POMPA DI SCARICO	CODICE
		597290			379
	CESTO PORTAOGGETTI CON COPERCHIO	CODICE		PATTUMIERA CON RUOTE ø=400mm H=465mm CAPIENZA=58 Lt.	CODICE
		991090			594190
	PORTA SACCHETTI CREMA INOX	CODICE		POMPA SUPPLEMENTARE	CODICE
		990390			380
	GRIGLIA BASE DI SUPPORTO Lavapentole LP 55-65 Lavapentole LP 55-80	CODICE			CODICE
		5081			
	DEPURATORE	CODICE			
	8 Lt. 12 Lt. 16 Lt. 20 Lt.	596190 596290 596390 596490			

DOSATRON

60

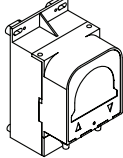
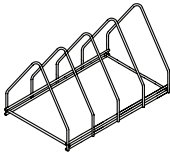
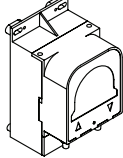
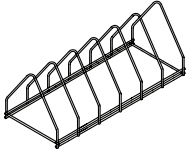

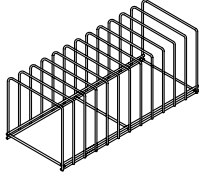
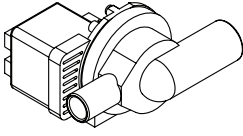
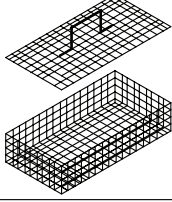
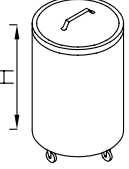
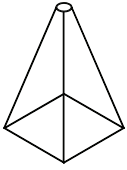
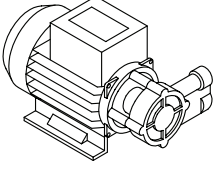
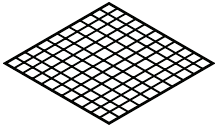
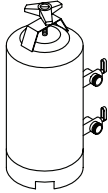
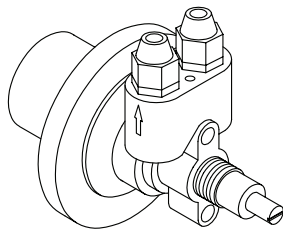
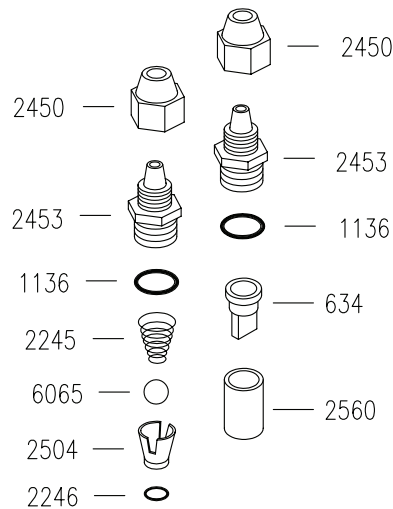
634	VALVOLA A LABBRO
1136	OR 3056
6065	SFERA 3/8"
2245	MOLLA CONICA INOX
2246	OR 2025
2450	SERRATUBO
2453	TAPPO VALVOLA
2504	DISTANZIATORE
2560	SEDE VALVOLA A LABBRO

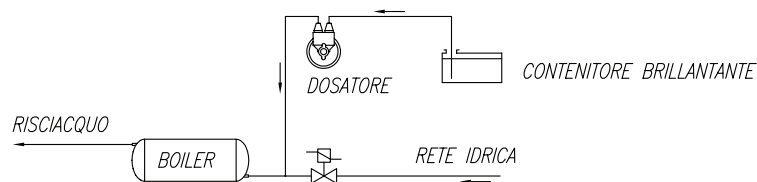
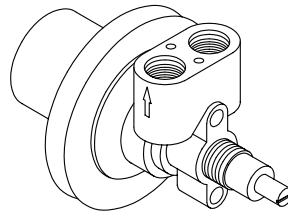

SCHEMA DI COLLEGAMENTO

DOSATORE BRILLANTANTE "DOSATRON"**CARATTERISTICHE TECNICHE**

FUNZIONAMENTO: UTILIZZA LA PRESSIONE DI RISCIACQUO DELLA MACCHINA.

COLLEGAMENTO IDRICO: UTILIZZARE LA CANNUCCIA INSTALLATA NELLA MACCHINA PER COLLEGARE IL DOSATORE LATO "FRECCIA USCITA" ALL'IMPIANTO DI RISCIACQUO DELLA LAVASTOVIGLIE NEL TRATTO COMPRESO FRA L'ELETTROVALVOLA E IL BOILER. CON LA CANNUCCIA IN DOTAZIONE COLLEGARE IL DOSATORE LATO "FRECCIA ENTRATA" AL CONTENITORE DI BRILLANTANTE.

FISSAGGIO MECCANICO: UTILIZZARE IL DADO IN DOTAZIONE. N.B. IL DOSATORE PUO' AVERE QUALSIASI ORIENTAMENTO DI MONTAGGIO.

INNESCO: PROCEDERE NEL SEGUENTE MODO: SVITARE LA VITE DI REGOLAZIONE FINO ALL'ARRESTO, QUINDI SPINGERLA ALL'INTERNO PIU' VOLTE AFFINCHE' IL BRILLANTANTE ASPIRATO RIEMPIA ENTRAMBE LE CANNUCCE.

REGOLAZIONE: AD OGNI RISCIACQUO INIETTA UNA QUANTITA' DI BRILLANTANTE REGOLABILE DA 0 A 4cm cubi, EQUIVALENTE AD UNA LUNGHEZZA ASPIRATA DELLA CANNUCCIA DA 0 A 30cm. LA PORTATA NULLA SI HA AVVITANDO COMPLETAMENTE LA VITE DI REGOLAZIONE (SENSO ORARIO), MENTRE LA PORTATA MASSIMA SI OTTIENE CON LA VITE SVITATA DI CIRCA 13 GIRI (SENSO ANTIORARIO). PER OGNI GIRO DELLA VITE LA DOSE VARIA DI 2cm ASPIRATI IN CANNUCCIA (0.3cm cubi/GIRO).

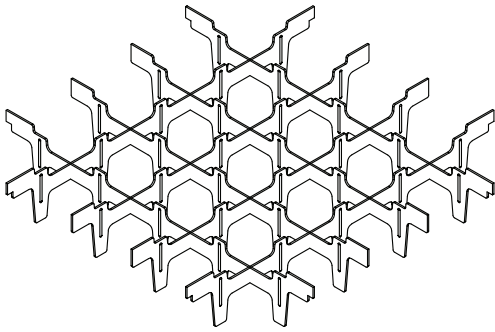

- COD. 10326: SEPARATORE DA 9 BICCHIERI ϕ 148
- COD. 1880: SEPARATORE DA 16 BICCHIERI ϕ 110
- COD. 1881: SEPARATORE DA 25 BICCHIERI ϕ 87
- COD. 1882: SEPARATORE DA 36 BICCHIERI ϕ 72
- COD. 1883: SEPARATORE DA 49 BICCHIERI ϕ 60
- COD. 1884: SEPARATORE CON INCLINATORE DA 16 BICCHIERI
- COD. 1890: SEPARATORE CON INCLINATORE DA 25 BICCHIERI
- COD. 1891: SEPARATORE CON INCLINATORE DA 36 BICCHIERI

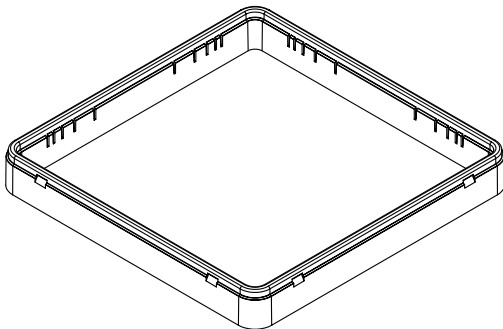

COD. 1879: TELAIO 50mm PER OGNI LIVELLO

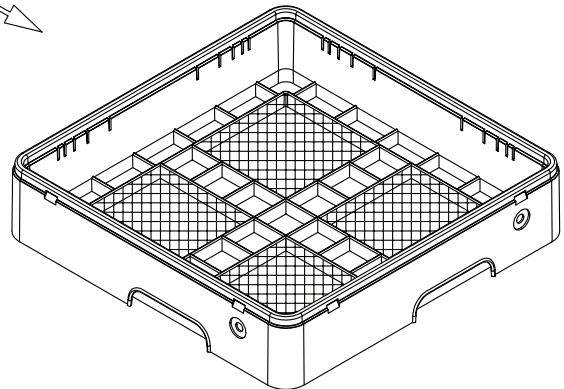

COD. 239: CESTO PER POSATE
COD. 240: CESTO PER TAZZE E BICCHIERI

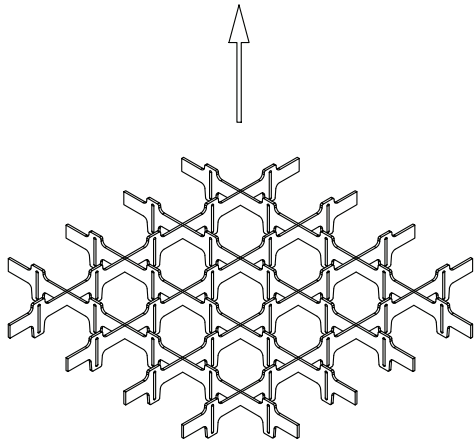

- COD. 10308 SEPARATORE A 9 SCOMPARTI PER TELAIO 50mm
- COD. 10309 SEPARATORE A 16 SCOMPARTI PER TELAIO 50mm
- COD. 10310 SEPARATORE A 25 SCOMPARTI PER TELAIO 50mm
- COD. 10311 SEPARATORE A 36 SCOMPARTI PER TELAIO 50mm
- COD. 10312 SEPARATORE A 49 SCOMPARTI PER TELAIO 50mm

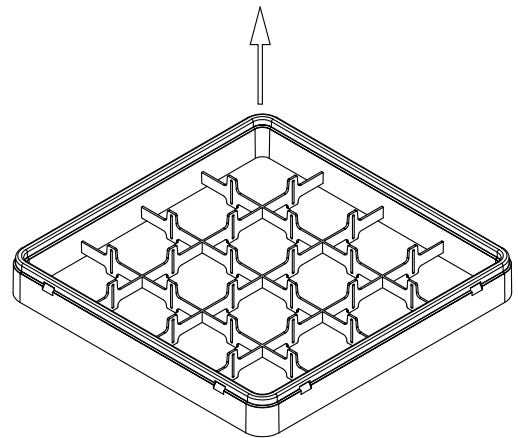

- COD. 10313 TELAIO 50mm A 9 SCOMPARTI
- COD. 10314 TELAIO 50mm A 16 SCOMPARTI
- COD. 10315 TELAIO 50mm A 25 SCOMPARTI
- COD. 10316 TELAIO 50mm A 36 SCOMPARTI
- COD. 10317 TELAIO 50mm A 49 SCOMPARTI

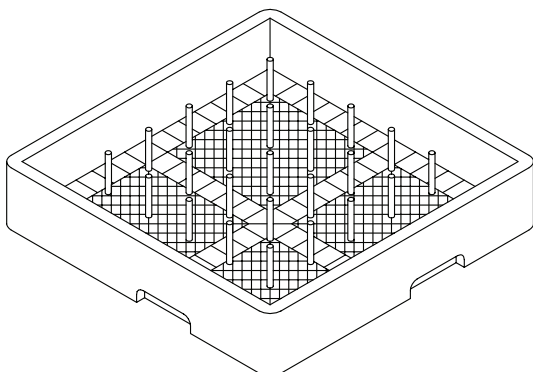

COD. 237: CESTO 18/12 PIATTI

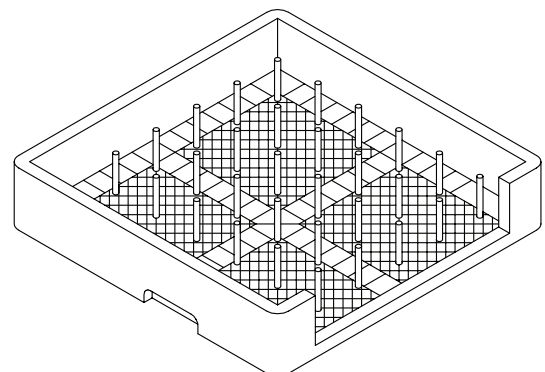

COD. 238: CESTO PER VASSOI

Seite	Kreditor Artikel Nr.	IT
001	00005998	PANN. POSTERIORE AL 45.32
001	00005999	PANN. SUPERIORE AL 45.32 RIBASSATO
001	00009777	PANN. SUPERIORE AL 45.32
001	00009528	ASS. RACC. INOX DOSATORE DETERIVIVO
001	00009774	PANN. LATERALE DX AL 45.32 - AW 45.32
001	00009998	Assieme carrozzeria
001	00006143	GUARNIZ. AUTOAD. X LABIRINTO mm15x4
001	00002329	TUBO EPDM NERO mm5x10
001	00010007	ASS. MICRO DOPPIO AL 40.28/45.32 EM
001	00004066	TERMOSTATO BIMETALLICO R.M. 95oC
001	00006493	GUARNIZ. AUTOAD. PROF.D NERA
001	00009779	FILTRO A CASSETTO AL 45.32
001	00009781	SUPP. LATERALE FILTRI AL 45.32
001	00006371	VITE SX PER PORTA AL
001	00006456	OR 2056
001	00009272	DIST. PERNO PORTA SERIE AL/ALISEO
001	00006833	BUSSOLA PER MOLLA PORTA
001	00003226	MOLLA PORTA AL 45.32
001	00009773	Basamento
001	00009775	PANN. LATERALE SX AL 45.32 - AW 45.32
001	00002933	TUBETTO TENUTA GABBIA D'ARIA
001	00002927	RACCORDO ANTICONDENSA
001	00003536	DADO GABBIA D'ARIA
001	00002934	OR 4081
001	00000391	FASCETTA BIFILARE 19.6x20.6
001	00000134	PIEDINO REGOLABILE LAVAB. - LAVAST.
001	00009782	STAFFA ELETTROVALVOLA AL 45.32
001	00003535	GABBIA D'ARIA IN POLIPROPILENE
001	00006642	INSERTO IN PLASTICA PER POSATE QUADRO
001	00000187	INSERTO PORTAPIATTINI 15 POSTI
001	00003513	CESTO PLASTICA MM450x450x106
001	00024925	CESTO PLASTICA MM450X450X106 - 14 PIATTI
001	00000359	TERMOSTATO DA 0 A 90o PER LAV.
001	00009776	PANN. SOTTOPORTA AL 45.32
001	00009759	SUPPORTO DOSAT.-TERM. AL 40.28
001	00006393	PIASTRINA MOLLA SERIE AL
001	00006492	GUARNIZ. AUTOAD. PROF.D BIANCA
001	00006473	PARAGOCCE IN PLASTICA PER AL
001	00009780	SUPP. CENTRALE FILTRI AL 45.32
001	00009716	ASS. PORTA AL/ALISEO 45.32 - VERS. A MOLLA DOPPIA
001	00003232	VITE DX PER PORTA X AL 50.40/55.45
001	00006159	ETICHETTA AD. SERIG. LOGO ARISTARCO
001	00006160	MEMBRANA AD. COMANDI SERIE 'AL' EM
001	00004042	ASS. INTERRUTTORE CM - NA
001	00004091	ASS. LAMPADA CON GEMMA VERDE 230V
001	00004092	ASS. LAMPADA CON GEMMA NEUTRA 230V
001	00004090	ASS. LAMPADA CON GEMMA ARANCIO 230V
001	00004043	ASS. PULSANTE AVVIO CICLO
001	00009989	PANN. COM. SOLO LAM AL 45.32 EM
001	00001623	TIMER A PULSANTE 120' 230V 50Hz
001	00009994	Assieme cablaggio
001	00035110	PRESSOSTATO LIVELLO 55/30 LAVAST.
001	00009491	SCHEDA ELETTRICA AL 40.28/45.32
001	00002779	FILTRO ANTIDISTURBO 0,47MF
001	00004251	MORSETTIERA PA76 3X6mmq 32A T125
001	00000355	TELERUTTORE 230V 50-60Hz 20A AC1
001	00004350	SUPPORTO PER CIRCUITO STAMPATO
001	00003367	SCHEDA ELETTRONICA SOFT START
001	00005576	TERMOMETRO C/SONDA L=2mt
002	00000139	TUBO CARICO MM1500 C/CURVA
002	00002188	TUBO SCARICO øint 28 x 2000mm
002	00000612	FERMACAVO
002	00001555	CAVO ALIMENTAZIONE 3X2.5X3500
002	00009756	ASS. TROPPOPIENO AL 40.28/45.32 - Htot=120mm
002	00002654	MOLLA AD ARCHETTO BRACCIO LAVAGGIO ø25
002	00009754	ASS. FILTRO AL 45.32/40.28
002	00004725	ASS. CROCERA LAV. RIS. BICCH. AL 45.32 - COMPL.
002	00000093	OR 121
002	00002650	TAPPO PLASTICA BRACCI LAVAGGIO ø25

Seite	Kreditor Artikel Nr.	IT
002	00000203	DADO PILETTA NYLON
002	00000204	GUARNIZIONE GOMMA 59x45x2.5mm
002	00000032	PILETTA DI SCARICO
002	00003051	TUBO GOMMA mm12x19x485
002	00001384	FASCETTA AUTOBLOC. 9X780
002	00002114	RESISTENZA 230V 2000W
002	00000697	OR 112
002	00000086	FASCIA COIBENTAZIONE BOILER 5L
002	00000267	DADO M10 X 1 OTTONE
002	00004635	ASS. BOILER 5L AL 45.32
002	00000057	OR PER FLANGIA
002	00004913	TERMOSTATO BIMETALLICO R.M.100o
002	00001294	RESISTENZA 230V 3000W
002	00000135	TUBO RILSAN MM.4 X 6 PA12
002	00002450	SERRATUBO DIS.506
002	00002503	PRESA DI PRESSIONE
002	00009456	ASS. VALVOLA DVGW C/TUBI AL 45.32
002	00003086	GUARNIZIONE GOMMA d27xd40x1.5mm
002	00000144	SFERA 5/8' PTFE
002	00000060	DOSATORE BRILLANTANTE A PRESSIONE DI RETE (60)
002	00000123	OR 115
002	00002803	GHIERA VALVOLA ANTIRIFLUSSO
002	00000486	COPERCHIO VALVOLA ANTIRIFLUSSO
002	00000394	ELETTROVALVOLA SING. 90o 230V
002	00000403	CAPPUCCIO PER CONDENSATORE 5 MICROF
002	00000234	CONDENSATORE 12.5 æF CON CODOLO
002	00003259	POMPA 0.50HP V230M 50Hz AL 40.28/45.32 MAGGIORATA
002	00000244	SPEZZONE TUBO GOMMA mm12x17x220
002	00002789	RACCORDO PER TIRANTE OTTONE
002	00002481	RACCORDO ø12 M10x1 OTTONE
002	00003283	MANICOTTO MANDATA d.40 - d.40
002	00003284	MANICOTTO ASPIRAZIONE AL 45.32
002	00000025	OR 128
002	00002149	CONCHIGLIA INFERIORE
002	00001633	OR 147
002	00002480	MANICOTTO TUBO LAV. PROJECT
002	00004749	TIRANTE AL 45.32
002	00002362	GHIERA RACCORDO ASPIRAZIONE
002	00002374	OR 6275
002	00002373	RACCORDO ASPIRAZIONE
002	00002153	FULCRO INOX CROCIERA
002	00002718	PASTIGLIA INOX GIRANTE INF.
002	00004750	ASS. COPRITIRANTE AL 40.28/45.32
002	00004359	UGELLO RISCIAQUO OTTONE CROMATO
002	00002531	OR 106
002	00002502	TAPPO GIRELLO RISCIAQUO
002	00002762	ASS. CROCERA LAV. RIS. LAVABICCHIERI - SML 2
002	00004809	ASS. DISTRIB. 3 VIE C/TUBI PASSPORT/AP/AE/AL 45
002	00001133	VITE GODRONATA VER. INOX DIS.406
002	00006919	MOLLA PER GHIERA CROCERA INOX
002	00002265	BUSSOLA CARBOGRAFITE GIRANTE
002	00004752	
002	00002733	DISTANZ. FULCRO INOX
002	00002763	ASS. FLANGIA BOCCAGLIO INOX
002	00003282	RAMPA LAVAGGIO AL 45.32
002	00003515	CONCHIGLIA SUP. GRIGIO C/INS. M12x1
003	00002144	INSERTO PORTACALICI (NR.5 FLUTES)
003	00002252	INSERTO BICCHIERI PROJECT/28
003	00991090	CESTO PORTAOGGETTI CON COPERCHIO
003	00990390	PORTA SACCHETTI CREMA INOX
003	00596190	DEPURATORE 8 Lt.
003	00596290	DEPURATORE 12 Lt.
003	00596390	DEPURATORE 16 Lt.
003	00596490	DEPURATORE 20 Lt.
003	00001206	KIT DOSATORE DETERS. FISSO 230V 50Hz 1,5 litri/h
003	00004880	KIT DOSATORE DETERS. FISSO 230V 50Hz 3 litri/h
003	00006223	KIT DOSATORE DETERS. REGOLABILE ELETTRON. 0-3 L/H
003	00006449	KIT DOSATORE BRILL. ELETTRONICO 0.4 L/H
003	00594290	DOCCIONE COMPLETO

Seite	Kredtor Artikel Nr.	IT
003	00000379	POMPA DI SVUOTAMENTO 230V 50Hz
003	00594190	PATTUMIERA CON RUOTE Ø=400mm H=465mm CAPIENZA=58 Lt
003	00000380	POMPA SUPPLEMENTARE 230V 50Hz
004	00000060	DOSATORE BRILLANTANTE A PRESSIONE DI RETE (60)
004	00000634	VALVOLA X DOSATORE
004	00001136	OR 3056
004	00006065	SFERA 3/8' IN DELRIN
004	00002245	MOLLA INOX CONICA
004	00002246	GUARNIZIONE OR 2025 X DOSAT.BRILL.
004	00002450	SERRATUBO DIS.506
004	00002453	TAPPO VALVOLA DOSAT. ARISTARCO
004	00002504	DISTANZ. DOSAT. ARISTARCO DIS.546
004	00002560	SEDE VALVOLA A LABBRO PER DOS.
005	00010326	SEPARATORE DA 9 BICCHIERI 148/9
005	00001880	SEPARATORE DA 16 BICCHIERI 110/16
005	00001881	SEPARATORE DA 25 BICCHIERI 87/25
005	00001882	SEPARATORE DA 36 BICCHIERI 72/36
005	00001883	SEPARATORE DA 49 BICCHIERI 60/49
005	00001884	SEPARATORE CON INCUNATORE DA 16 BICCHIERI
005	00001890	SEPARATORE CON INCUNATORE DA 25 BICCHIERI
005	00001891	SEPARATORE CON INCUNATORE DA 36 BICCHIERI
005	00001879	TELAIO PLASTICA AUMENTO H 50MM
005	00000239	CESTO PLASTICA RETE PER POSATE/UTEN
005	00000240	CESTO PLASTICA PER TAZZE/BICCHIERI
005	00010308	SEPARATORE A 9 SCOMPARTI PER TELAIO
005	00010309	SEPARATORE A 16 SCOMPARTI PER TELAI
005	00010310	SEPARATORE A 25 SCOMPARTI PER TELAI
005	00010311	SEPARATORE A 36 SCOMPARTI PER TELAI
005	00010312	SEPARATORE A 49 SCOMPARTI PER TELAI
005	00010313	TELAIO 50mm A 9 SCOMPARTI
005	00010314	TELAIO 50mm A 16 SCOMPARTI
005	00010315	TELAIO 50mm A 25 SCOMPARTI
005	00010316	TELAIO 50mm A 36 SCOMPARTI
005	00010317	TELAIO 50mm A 49 SCOMPARTI
005	00000237	CESTO PLASTICA 18 PIATTI PIANI/12
005	00000238	CESTO PLASTICA 8 VASSOI