

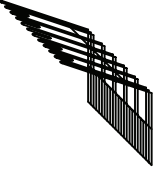

|   |   |          |  |  |          |
|---|---|----------|--|--|----------|
|    | <i>INSERTO PORTACALICI<br/>(DAL CESTO 380X380)</i>  | CODICE   |     | KIT DOSATORE ELETTRICO PER<br>DETERSIVO LIQUIDO<br>1.5 Lt/h                  | CODICE   |
|   |   | 00002144 |  | KIT DOSATORE ELETTRICO PER<br>DETERSIVO LIQUIDO<br>3 Lt/h                    | 00004880 |
|     | <i>INSERTO PORTABICCHIERI<br/>INCLINATO</i>   | CODICE   |     | KIT DOSATORE ELETTRONICO<br>REGOLABILE PER DETERSIVO<br>LIQUIDO<br>0÷3 Lt/h  | CODICE   |
|   |   | 00002252 |  |  | 00006223 |
|     | <i>SUPPORTO INOX PORTATEGLIE<br/>4 DIVISORI</i><br><br><i>Lavapentole LP 55-65<br/>Lavapentole LP 55-80</i>   | CODICE   |     | DOSATORE ELETTRONICO<br>REGOLABILE PER BRILLANTANTE<br>LIQUIDO<br>0÷0.4 Lt/h | CODICE   |
|   |   | 0B005970 |  |  | 00006449 |
|    | <i>SUPPORTO INOX PORTATEGLIE<br/>6 DIVISORI</i><br><br><i>Lavapentole LP 65-65<br/>Lavapentole LP 125-80</i>  | CODICE   |    | DOCCIONE COMPLETO  | CODICE   |
|   |   | 0B005971 |  |  | 0B005942 |
|   | <i>SUPPORTO INOX PORTATEGLIE<br/>12 DIVISORI</i><br><br><i>Lavapentole LP 65-65<br/>Lavapentole LP 125-80</i> | CODICE   |  | POMPA DI SCARICO   | CODICE   |
|   |   | 0B005972 |  |  | 00000379 |
|   | <i>CESTO PORTAOGGETTI<br/>CON COPERCHIO</i>   | CODICE   |   | PATTUMIERA CON RUOTE<br>Ø=400mm<br>H=465mm<br>CAPIENZA=58 Lt.                | CODICE   |
|   |   | 0B009910 |  |  | 0B005941 |
|  | <i>PORTA SACCHETTI<br/>CREMA INOX</i>   | CODICE   |   | POMPA SUPPLEMENTARE  | CODICE   |
|   |   | 0B009903 |  |  | 00000380 |
|   | <i>GRIGLIA BASE DI<br/>SUPPORTO</i><br><br><i>Lavapentole LP 55-65<br/>Lavapentole LP 55-80</i>               | CODICE   |   | DEPURATORE   | CODICE   |
|   |   | 0B006308 |  | 8 Lt.  | 0B005961 |
|   |   |          |  | 12 Lt.   | 0B005962 |
|   |   |          |  | 16 Lt.   | 0B005963 |
| 20 Lt.  | 0B005964  |          |  |  |          |
|   | <i>INSERTO CON<br/>INCLINATORE</i><br><br><i>Serie LP</i>   | CODICE   |   | INCLINATORE PER<br>CESTI IN PLASTICA<br>DA mm. 400X400                       | CODICE   |
|   |   | 0B006309 |  |  | 00001877 |

**DOSATRON**

60

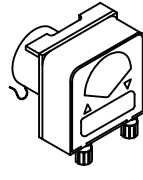
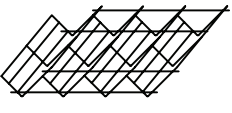
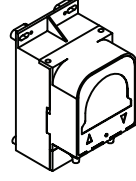
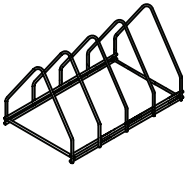
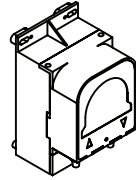
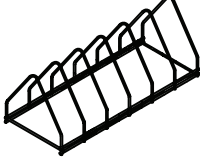
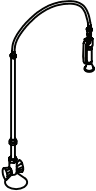
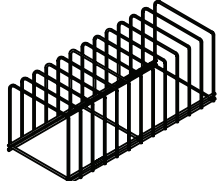
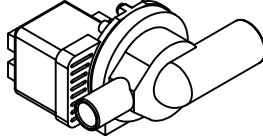
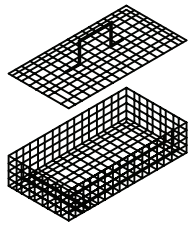
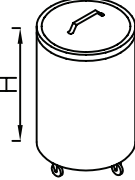
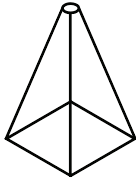
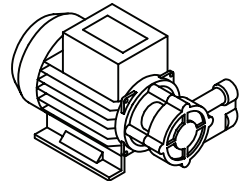
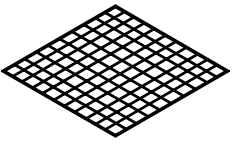
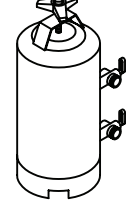
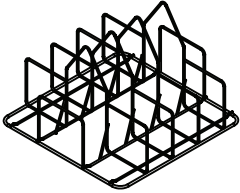

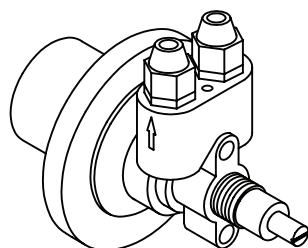
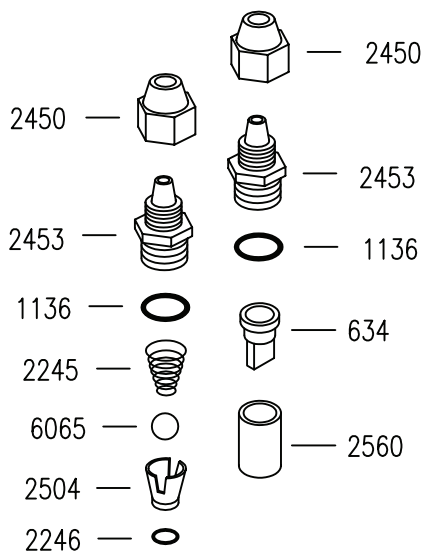
|      |                       |
|------|-----------------------|
| 634  | VALVOLA A LABBRO      |
| 1136 | OR 3056               |
| 6065 | SFERA 3/8"            |
| 2245 | MOLLA CONICA INOX     |
| 2246 | OR 2025               |
| 2450 | SERRATUBO             |
| 2453 | TAPPO VALVOLA         |
| 2504 | DISTANZIATORE         |
| 2560 | SEDE VALVOLA A LABBRO |

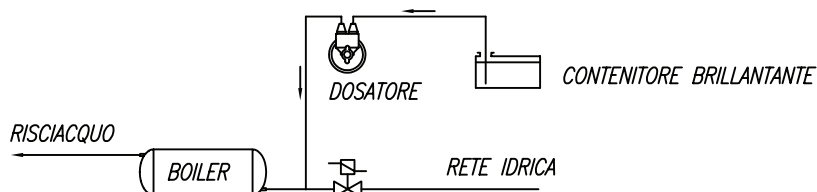
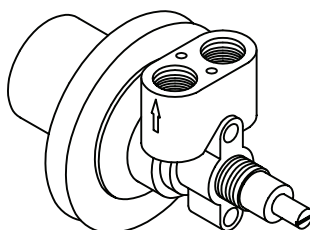

SCHEMA DI COLLEGAMENTO

**DOSATORE BRILLANTANTE "DOSATRON"****CARATTERISTICHE TECNICHE**

**FUNZIONAMENTO:** UTILIZZA LA PRESSIONE DI RISCIACQUO DELLA MACCHINA.

**COLLEGAMENTO IDRICO:** UTILIZZARE LA CANNUCCIA INSTALLATA NELLA MACCHINA PER COLLEGARE IL DOSATORE LATO "FRECCIA USCITA" ALL'IMPIANTO DI RISCIACQUO DELLA LAVASTOVIGLIE NEL TRATTO COMPRESO FRA L'ELETTROVALVOLA E IL BOILER. CON LA CANNUCCIA IN DOTAZIONE COLLEGARE IL DOSATORE LATO "FRECCIA ENTRATA" AL CONTENITORE DI BRILLANTANTE.

**FISSAGGIO MECCANICO:** UTILIZZARE IL DADO IN DOTAZIONE. N.B. IL DOSATORE PUO' AVERE QUALSIASI ORIENTAMENTO DI MONTAGGIO.

**INNESCO:** PROCEDERE NEL SEGUENTE MODO: SVITARE LA VITE DI REGOLAZIONE FINO ALL'ARRESTO, QUINDI SPINGERLA ALL'INTERNO PIU' VOLTE AFFINCHÉ IL BRILLANTANTE ASPIRATO RIEMPIA ENTRAMBE LE CANNUCCE.

**REGOLAZIONE:** AD OGNI RISCIACQUO INIETTA UNA QUANTITA' DI BRILLANTANTE REGOLABILE DA 0 A 4cm cubi, EQUIVALENTE AD UNA LUNGHEZZA ASPIRATA DELLA CANNUCCIA DA 0 A 30cm. LA PORTATA NULLA SI HA AVVITANDO COMPLETAMENTE LA VITE DI REGOLAZIONE (SENSO ORARIO), MENTRE LA PORTATA MASSIMA SI OTTIENE CON LA VITE SVITATA DI CIRCA 13 GIRI (SENSO ANTIORARIO). PER OGNI GIRO DELLA VITE LA DOSE VARIA DI 2cm ASPIRATI IN CANNUCCIA (0.3cm cubi/GIRO).

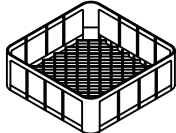
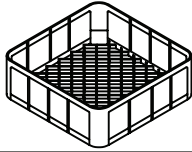
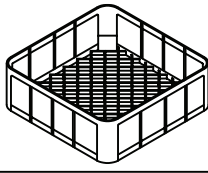
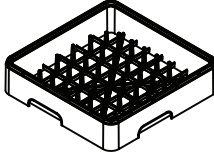
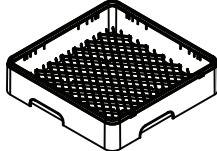
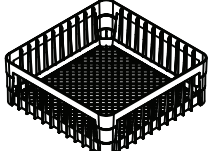
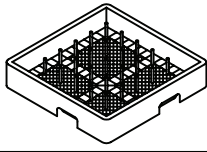
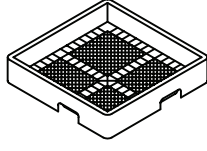
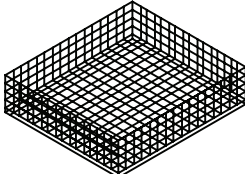
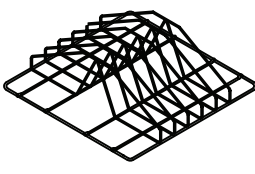
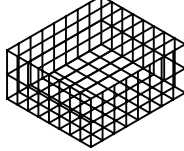
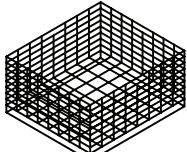
| CODICE | DESCRIZIONE  | CESTO   | MODELLO APPARECCHIO  |
|--------|--|---|--|
| 2461S  | CESTO QUADRO<br>350 x 350 x 150 mm<br>IN POLIPROPILENE                     |    | COMPACT 20<br>AE/AP 35.21  |
| 630S   | CESTO QUADRO<br>380 x 380 x 150 mm<br>IN POLIPROPILENE                     |    | GEMINI CF<br>PROGRAM 25 CF<br>AE/AP 38.25  |
| 2145S  | CESTO QUADRO<br>400 x 400 x 150 mm<br>IN PLASTICA                          |    | ALISEO 422<br>AE/AP 40.29<br>AL 40.28 E<br>ALISEO 40.28 E                            |
| 2492S  | CESTO QUADRO<br>14 PIATTI<br>450 x 450 x 105 mm<br>IN PLASTICA             |    | AE/AP 45.30<br>AL 45.32 E<br>ALISEO 45.32 E  |
| 3513   | CESTO QUADRO<br>BICCHIERI<br>450 x 450 x 110 mm<br>IN PLASTICA             |   | AE/AP 45.30<br>AL 45.32 E<br>ALISEO 45.32 E  |
| 2491S  | CESTO QUADRO<br>450 x 450 x 165 mm<br>IN PLASTICA                          |  | ALISEO 450<br>AE/AP 45.30<br>AL 45.32 E<br>ALISEO 45.32 E                            |
| 237    | CESTO QUADRO<br>12/18 PIATTI<br>500 x 500 x 105mm<br>IN PLASTICA           |  | AE/AP 50.32 - AP 50.35<br>AE/AP 1000<br>AL 50.34 E - AL 50.40 E<br>GL 1040 - GL 1240 |
| 239    | CESTO QUADRO<br>PER POSATE ED UTENSILI<br>500 x 500 x 105mm<br>IN PLASTICA |  | AE/AP 50.32 - AP 50.35<br>AE/AP 1000<br>AL 50.34 E - AL 50.40 E<br>GL 1040 - GL 1240 |
| 5025   | CESTO QUADRO<br>550 x 550 x 110mm<br>INOX                                  |  | AP 55.40<br>AL 55.45 E/P   |
| 5120   | INSERTO PORTATEGLIE<br>INOX  |  | AP 55.40<br>AL 55.45 E/P   |
| 808    | CESTO QUADRO<br>18 PIATTI<br>550 x 550 x 130mm                             |  | AL 55.45 E   |
| 803    | CESTO QUADRO<br>550 x 550 x 130mm  |  | AL 55.45 E   |

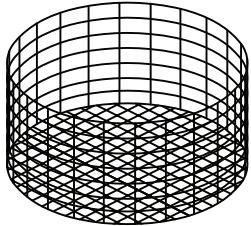
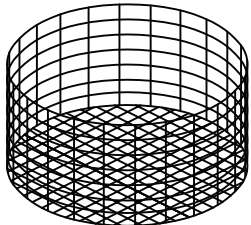
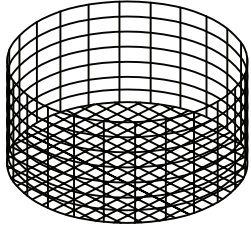
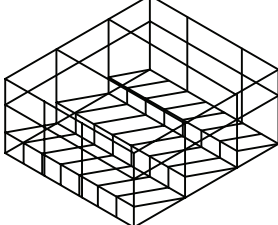
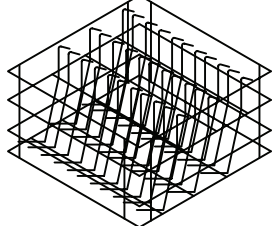
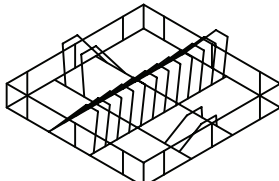
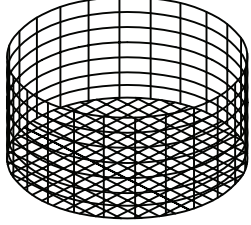
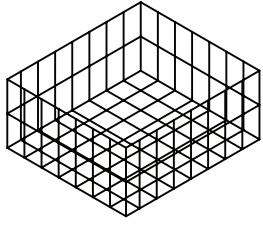
| CODICE | DESCRIZIONE   | CESTO   | MODELLO APPARECCHIO   |
|--------|---|---|---|
| 4065   | CESTO BICCHIERI<br>Ø 350x110 mm   |    | AE/AP 35.21 (*)<br><br>* = CON INSERTO INOX                                       |
| 195    | CESTO TONDO<br>Ø 360x180 mm   |    | PROGRAM 25 CR   |
| 4073   | CESTO BICCHIERI<br>Ø 380x130 mm   |    | PROGRAM 25 CF (*)<br>AE/AP 38.25 (*)<br>GEMINI CF (*)<br><br>* = CON INSERTO INOX |
| 63010  | CESTO QUADRO CON ANGOLARI<br>FONDO INCLINATO A 3 DIVISORI<br>380x380x175 mm |   | GEMINI CF<br>PROGRAM 25 CF<br>AE/AP 38.25   |
| 398    | CESTO QUADRO CON ANGOLARI<br>PER CALICI<br>380x380x200 mm                   |  | PROGRAM 25 CF<br>AE/AP 38.25  |
| 493    | CESTO 12 PIATTI<br>400x400x120 mm   |  | ALISEO 422<br>AE/AP 40.29<br>ALISEO 40.28 E<br>AL 40.28 E                         |
| 2778   | CESTO TONDO<br>Ø 400x145 mm   |  | ALISEO 422 (*)<br>AE/AP 40.29 (*)<br><br>* = CON INSERTO INOX                     |
| 377    | CESTO QUADRO CON ANGOLARI<br>400x400x250 mm                                 |  | ALISEO 422<br>AE/AP 40.29<br>ALISEO 40.28 E<br>AL 40.28 E                         |

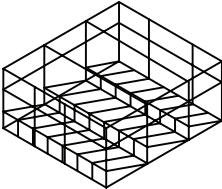
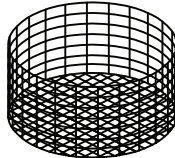
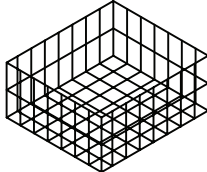
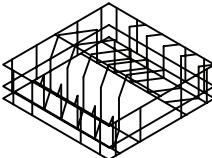
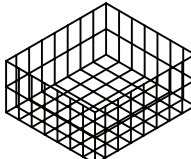
| CODICE | DESCRIZIONE   | CESTO   | MODELLO APPARECCHIO                                       |
|--------|---|---|---|
| 6296   | CESTO QUADRO CON ANGOLARI<br>FONDO INCLINATO A 3 DIVISORI<br>400x400x150 mm |    | ALISEO 422<br>AE/AP 40.29<br>ALISEO 40.28 E<br>AL 40.28 E |
| 5780   | CESTO BICCHIERI<br>Ø 350x170 mm   |    | AE/AP 35.21 (*)<br>(*) = CON INSERTO INOX                 |
| 63011  | CESTO QUADRO CON ANGOLARI<br>375x375x170 mm                                 |    | PROGRAM 25<br>AE/AP 38.25                                 |
| 2492   | CESTO QUADRO<br>14 PIATTI<br>450 x 450 x 105 mm                             |   | AE/AP 45.30<br>AL 45.32 E<br>ALISEO 45.32 E               |
| 2491   | CESTO QUADRO<br>CON ANGOLARI<br>450 x 450 x 127 mm                          |  | ALISEO 450<br>AE/AP 45.30<br>AL 45.32 E<br>ALISEO 45.32 E |
|        |   |   |   |
|        |   |   |   |
|        |   |   |   |
|        |   |   |   |

- COD. 10326: SEPARATORE DA 9 BICCHIERI  $\phi$ 148  
 COD. 1880: SEPARATORE DA 16 BICCHIERI  $\phi$ 110  
 COD. 1881: SEPARATORE DA 25 BICCHIERI  $\phi$ 87  
 COD. 1882: SEPARATORE DA 36 BICCHIERI  $\phi$ 72  
 COD. 1883: SEPARATORE DA 49 BICCHIERI  $\phi$ 60  
 COD. 1884: SEPARATORE CON INCLINATORE DA 16 BICCHIERI  
 COD. 1890: SEPARATORE CON INCLINATORE DA 25 BICCHIERI  
 COD. 1891: SEPARATORE CON INCLINATORE DA 36 BICCHIERI

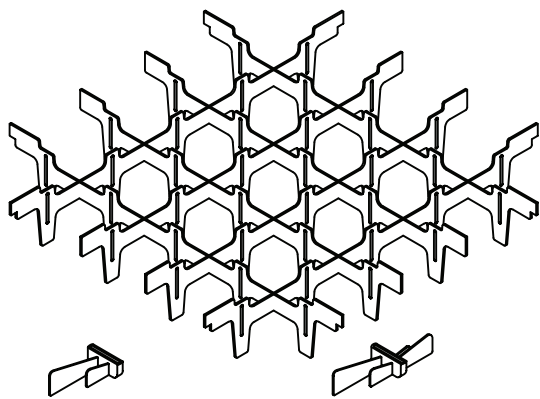

COD.10736  
INCL. SINGOLO

COD.10735  
INCL. DOPPIO

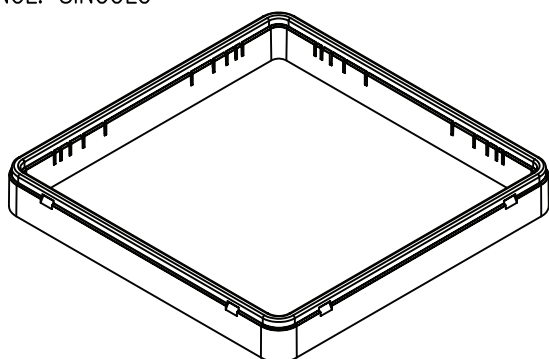

COD. 1879: TELAIO 50mm PER OGNI LIVELLO

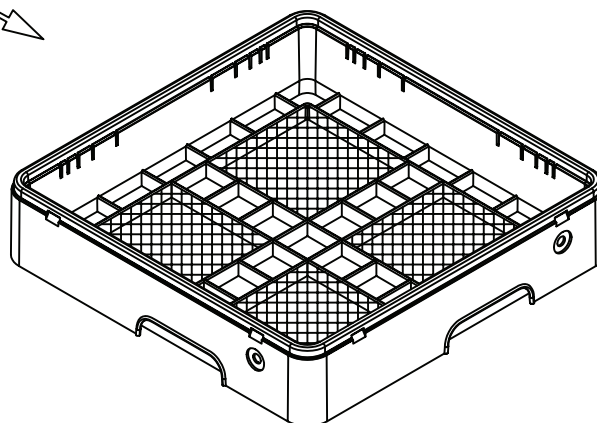

COD. 239: CESTO PER POSATE  
COD. 240: CESTO PER TAZZE E BICCHIERI

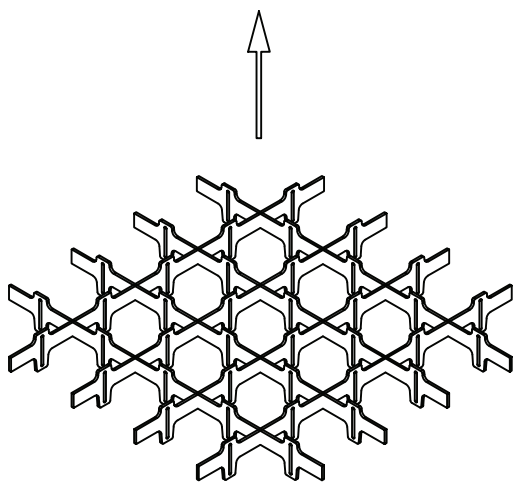

- COD. 10308 SEPARATORE A 9 SCOMPARTI PER TELAIO 50mm  
 COD. 10309 SEPARATORE A 16 SCOMPARTI PER TELAIO 50mm  
 COD. 10310 SEPARATORE A 25 SCOMPARTI PER TELAIO 50mm  
 COD. 10311 SEPARATORE A 36 SCOMPARTI PER TELAIO 50mm  
 COD. 10312 SEPARATORE A 49 SCOMPARTI PER TELAIO 50mm

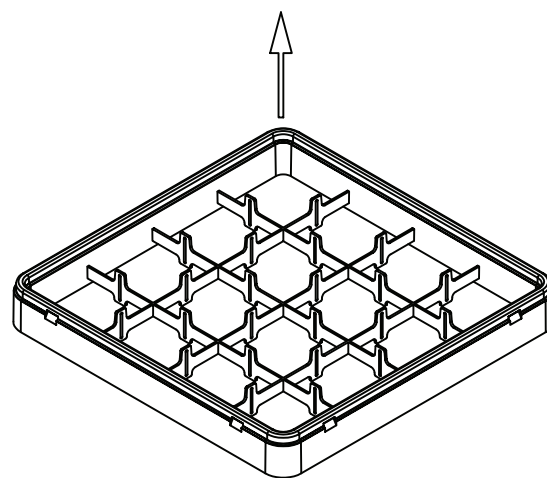

- COD. 10313 TELAIO 50mm A 9 SCOMPARTI  
 COD. 10314 TELAIO 50mm A 16 SCOMPARTI  
 COD. 10315 TELAIO 50mm A 25 SCOMPARTI  
 COD. 10316 TELAIO 50mm A 36 SCOMPARTI  
 COD. 10317 TELAIO 50mm A 49 SCOMPARTI

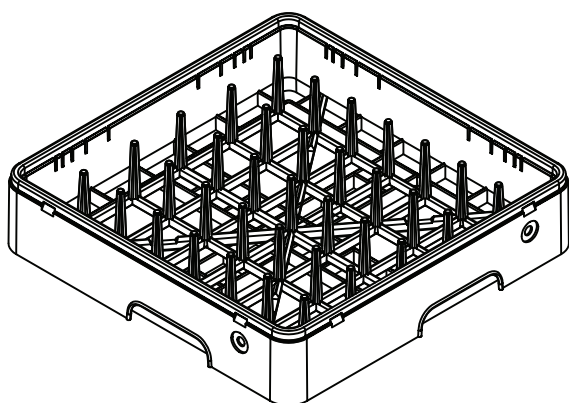



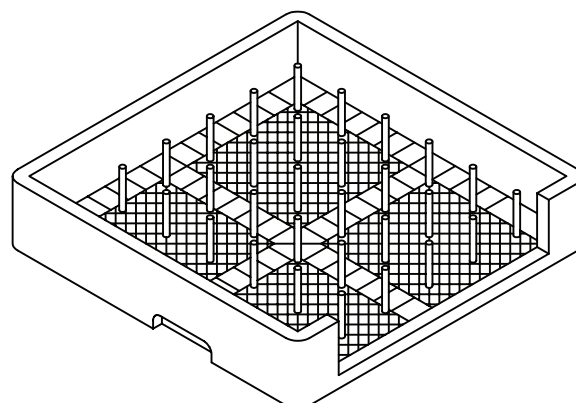

COD. 237: CESTO 18/12 PIATTI

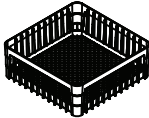
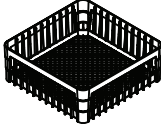
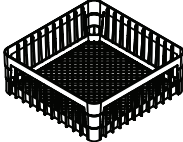
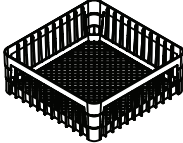
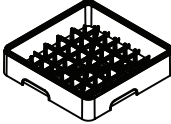
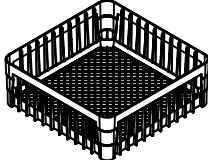
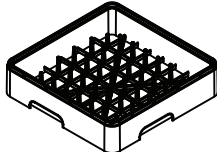
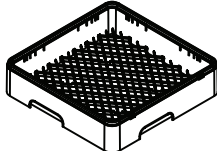

COD. 238: CESTO PER VASSOI



| CODICE | DESCRIZIONE  | CESTO   | MODELLO APPARECCHIO                       |
|--------|--|---|---|
| 2461S  | CESTO QUADRO<br>350 x 350 x 150 mm<br>SENZA ANGOLARI INTERNI |    | AE/AP 35.21<br>COMPACT 20                 |
| 630S   | CESTO QUADRO<br>380 x 380 x 150 mm<br>CON ANGOLARI INTERNI   |    | AE/AP 38.25<br>GEMINI<br>PROGRAM 25 CF    |
| 3295   | CESTO QUADRO<br>400 x 400 x 150 mm<br>SENZA ANGOLARI INTERNI |    | AE/AP 40.29<br>AL 40.28E<br>ALISEO 40.28E |
| 2145S  | CESTO QUADRO<br>400 x 400 x 150 mm<br>CON ANGOLARI INTERNI   |    | AE/AP 40.29<br>AL 40.28E<br>ALISEO 40.28E |
| 493S   | CESTO QUADRO<br>400 x 400 x 110<br>PIATTI                    |   | AE/AP 40.29<br>AL 40.28E<br>ALISEO 40.28E |
| 2491S  | CESTO QUADRO<br>450 x 450 x 165 mm<br>CON ANGOLARI INTERNI   |  | AE/AP 45.30<br>AL 45.32<br>ALISEO 45.32   |
| 2492S  | CESTO QUADRO<br>450 x 450 x 105<br>PIATTI                    |  | AE/AP 45.30<br>AL 45.32<br>ALISEO 45.32   |
| 3513   | CESTO QUADRO<br>450 x 450 x 105<br>BICCHIERI                 |  | AE/AP 45.30<br>AL 45.32<br>ALISEO 45.32   |
| 3424   | CESTO TONDO<br>D350 H160 mm                                  |  | AE/AP 35.21<br>COMPACT 20                 |
| 3512   | CESTO TONDO<br>D380 H170 mm                                  |  | AE/AP 38.25<br>GEMINI<br>PROGRAM 25 CF    |
| 3497   | CESTO TONDO<br>D400 H180 mm                                  |  | AE/AP 40.29<br>AL 40.28E<br>ALISEO 40.28E |
|        |  |   |   |

| Seite | Kreditor Artikel Nr. | IT   |
|-------|----------------------|--|
| 001   | 00000612             | FERMACAVO  |
| 001   | 00010338             | PANN. POSTERIORE AP/AE 40.29                       |
| 001   | 00011508             | ASS. CAPPOTTINA COMANDI AE 40.29                   |
| 001   | 00010790             | ASS. CARROZZ. AP/AE 40.29                          |
| 001   | 00035110             | PRESSOSTATO LIVELLO 55/30 LAVAST.                  |
| 001   | 00010249             | SQUADRETTA MULTIPLA AE                             |
| 001   | 00002779             | FILTRO ANTIDISTURBO 0,47MF                         |
| 001   | 00002194             | ASS. CRICCO PORTA                                  |
| 001   | 00000093             | OR 121   |
| 001   | 00000897             | DADO INFERIORE BLOCCAGGIO                          |
| 001   | 00010802             | TAPPO FORO CAPPOTTA                                |
| 001   | 00004042             | ASS. INTERRUETTORE CM - NA                         |
| 001   | 00010471             | FRANGIFLUTTI INT. VASCA DX AP/AE 35/38/40/45       |
| 001   | 00002919             | GUIDA TIRANTE                                      |
| 001   | 00003528             | MICRO COMPLETO AE35                                |
| 001   | 00010293             | GUARNIZIONE PER MICRO                              |
| 001   | 00010273             | DADO M10x0.75 OTTONE PER MICRO                     |
| 001   | 00004350             | SUPPORTO PER CIRCUITO STAMPATO                     |
| 001   | 00010472             | FRANGIFLUTTI INT. VASCA SX AP/AE 35/38/40/45       |
| 001   | 00000203             | DADO PILETTA NYLON                                 |
| 001   | 00003530             | TAPPO FORO ø27 VALVOLA DVGW                        |
| 001   | 00004183             | TROPPOPIENO PLASTICA ø35x80 AP 35/38/40/45         |
| 001   | 00010808             | TAPPO FORO ø10 DOSATORE DETERSIVO                  |
| 001   | 00010734             | SUPPORTO SCHEDA ELETTRON. SERIE AE                 |
| 001   | 00010940             | TIMER ELETTRONICO 1 TEMPO - MOD. NOALIA            |
| 001   | 00006642             | INSERTO IN PLASTICA PER POSATE QUADRO              |
| 001   | 00003192             | PROTEZIONE FONDO PASSPORT 40.28                    |
| 001   | 00000403             | CAPPUCCIO PER CONDENSATORE 5 MICROF                |
| 001   | 00006662             | PIEDINO REGOLABILE ESAG. D.27                      |
| 001   | 00010294             | GUARNIZIONE LATERALE CERNIERA SERIE AE             |
| 001   | 00010499             |  |
| 001   | 00000032             | PILETTA DI SCARICO                                 |
| 001   | 00000204             | GUARNIZIONE GOMMA 59x45x2.5mm                      |
| 001   | 0002145S             | CESTO PLASTICA mm.400x400x150H                     |
| 001   | 0000187S             | INSERTO IN PLASTICA PORTAPIATTINI 12 POSTI         |
| 001   | 00000402             | CONDENSATORE 6,3 æF CON CODOLO                     |
| 001   | 00010342             | PANN. SOTTOPORTA AP/AE 40.29 BUGNA ARI + 90X30     |
| 001   | 00000359             | TERMOSTATO DA 0 A 90o PER LAV.                     |
| 001   | 00003139             | SUPPORTO DOSATORE-TERMOSTATI                       |
| 001   | 00003550             | VITE M5x25 INOX A2 ISO 7380 TBEI                   |
| 001   | 00000697             | OR 112   |
| 001   | 00003511             | MANIGLIA PORTA SERIE AE                            |
| 001   | 00010344             | ASS. PORTA AE 40.29 C/RIVET. - PER CARR. UNIFICATA |
| 001   | 00010321             | SLITTA INTERNA DX - SX AP/AE 38-40                 |
| 001   | 00003164             | DADO BLOCCA PIASTRINA A35-A40-A50                  |
| 001   | 00004084             | SPUGNA ADESIVA mm20x2                              |
| 001   | 00004744             | ASS. TIRANTE PORTA DX/SX SERIE AP/AE               |
| 001   | 00003165             | TESTINA PERNO A40-A50 DIS.1322                     |
| 001   | 00010498             |  |
| 001   | 00006143             | GUARNIZ. AUTOAD. X LABIRINTO mm15x4                |
| 001   | 00004043             | ASS. PULSANTE AVVIO CICLO                          |
| 001   | 00004090             | ASS. LAMPADA CON GEMMA ARANCIO 230V                |
| 001   | 00004092             | ASS. LAMPADA CON GEMMA NEUTRA 230V                 |
| 001   | 00004091             | ASS. LAMPADA CON GEMMA VERDE 230V                  |
| 001   | 00003543             | ETICHETTA AD. PER PANNELLO COMANDI                 |
| 001   | 00004251             | MORSETTIERA PA76 3X6mmq 32A T125                   |
| 002   | 00010747             | FLANGIA ESTERNA AE 38 - AE 40                      |
| 002   | 00010801             | GUARNIZIONE PER FLANGIA ESTERNA                    |
| 002   | 00006546             | OR 158   |
| 002   | 00012164             | FLANGIA INTERNA AE 38.25 - AE 40.29 - STAMPATA     |
| 002   | 00004374             | VITE GODRONATA VER.OT DIS.406                      |
| 002   | 00002808             | ANELLO PTFE X DISTRIB. 2RP(1955)                   |
| 002   | 00001556             | CAVO ALIMENTAZIONE 3X2.5X2500                      |
| 002   | 00002329             | TUBO EPDM NERO mm5x10                              |
| 002   | 00006104             | TUBO GOMMA 11,5 X 19 AIR WATER/10                  |
| 002   | 00000394             | ELETTRIVALVOLA SING. 90o 230V                      |
| 002   | 00002503             | PRESA DI PRESSIONE                                 |
| 002   | 00000638             | TUBO SCARICO øint 18 x 2000mm                      |
| 002   | 00002450             | SERRATUBO DIS.506                                  |

| Seite | Kreditor Artikel Nr. | IT  |
|-------|----------------------|---|
| 002   | 00000060             | DOSATORE BRILLANTANTE A PRESSIONE DI RETE (60)                      |
| 002   | 00000135             | TUBO RILSAN MM.4 X 6 PA12   |
| 002   | 00004913             | TERMOSTATO BIMETALLICO R.M.100o                                     |
| 002   | 00000057             | OR PER FLANGIA  |
| 002   | 00000139             | TUBO CARICO MM1500 C/CURVA  |
| 002   | 00000267             | DADO M10 X 1 OTTONE   |
| 002   | 00000697             | OR 112  |
| 002   | 00002114             | RESISTENZA 230V 2000W   |
| 002   | 00001323             | RESISTENZA 220V 2500W C/FLANGIA BOILER A 3 FORI                     |
| 002   | 00003080             | MANICOTTO ASPIRAZIONE A35-A38-A40                                   |
| 002   | 00010780             | POMPA LAVAGGIO 0.10 HP 230V 50Hz SX                                 |
| 002   | 00003169             | ANELLO X MANICOTTO A35-38-40 PLAST.                                 |
| 002   | 00003113             | FILTRO POMPA PASSPORT A35-A38-A40                                   |
| 002   | 00004120             | DISTRIBUTORE A 3 VIE PLASTICA                                       |
| 002   | 00010610             | CONCHIGLIA INFERIORE/SUPERIORE C/INS. M13x1                         |
| 002   | 00002480             | MANICOTTO TUBO LAV. PROJECT   |
| 002   | 00010786             | ASS. TIRANTE INF. AP 35.21 - AE 35/38/40 M13x1                      |
| 002   | 00001633             | OR 147  |
| 002   | 00010740             | TIRANTE INOX INFERIORE M13x1 EST.                                   |
| 002   | 00010776             | ANELLO DI CENTRAGGIO CONCHIGLIA INF                                 |
| 002   | 00004672             | CILINDRO COPRITIRANTE H=98 RESINA NORYL                             |
| 002   | 00004671             | RONDELLA D'APPOGGIO DIS.1647  |
| 002   | 00002153             | FULCRO INOX CROCIERA  |
| 002   | 00001173             | RONDELLA TEFLON 16X10X2mm   |
| 002   | 00002502             | TAPPO GIRELLO RISCIAQUO   |
| 002   | 00002531             | OR 106  |
| 002   | 00003199             | TUBO SPEZZONE DX RISCIAQUO A38-A40                                  |
| 002   | 00003198             | TUBO SPEZZONE LAVAGGIO A 38 - A 40                                  |
| 002   | 00004359             | UGELLO RISCIAQUO OTTONE CROMATO                                     |
| 002   | 00001954             | DISTRIBUTORE 4RP DIS.1217   |
| 002   | 00004000             | TUBO SPEZZONE SX RISCIAQUO A38-A40                                  |
| 002   | 00004160             | ASS. CROCERA AP/PASSPORT 38/40 - C/FORI LASERATI                    |
| 002   | 00001955             | DISTRIBUTORE 2RP DIS.1218   |
| 002   | 00002654             | MOLLA AD ARCHETTO BRACCIO LAVAGGIO ø25                              |
| 002   | 00002650             | TAPPO PLASTICA BRACCI LAVAGGIO ø25                                  |
| 002   | 00000093             | OR 121  |
| 002   | 00010749             | PERNO RISCIAQUO PASSANTE LUNGO - SERIE AE/AP                        |
| 002   | 00000025             | OR 128  |
| 002   | 00010750             | RACCORDO AD ANGOLO SUP C/INS. M12x1 COL. GRIGIO                     |
| 002   | 00004376             | ASS. GIRELLO RISCIAQUO AE 38/40                                     |
| 002   | 00003161             | ASS. BOILER A35   |
| 002   | 00006401             | SUPP. POMPA AE 38.25 - AE 40.29                                     |
| 002   | 00000402             | CONDENSATORE 6,3 æF CON CODOLO                                      |
| 002   | 00000403             | CAPPUCCIO PER CONDENSATORE 5 MICROF                                 |
| 002   | 00003535             | GABBIA D'ARIA IN POLIPROPILENE                                      |
| 002   | 00002934             | OR 4081   |
| 002   | 00000391             | FASCETTA BIFILARE 19.6x20.6   |
| 002   | 00003536             | DADO GABBIA D'ARIA  |
| 002   | 00002927             | RACCORDO ANTICONDENSA   |
| 002   | 00000388             | FASCETTA A FILO HLS/A14.8X15.9                                      |
| 002   | 00002933             | TUBETTO TENUTA GABBIA D'ARIA  |
| 003   | 00002144             | INSERTO PORTACAUCI (DAL CESTO 380X380)                              |
| 003   | 00002252             | INSERTO PORTABICCHIERI INCLINATO                                    |
| 003   | 0B009910             | CESTO PORTAOGGETTI CON COPERCHIO                                    |
| 003   | 0B009903             | PORTA SACCHETTI CREMA INOX  |
| 003   | 00001206             | KIT DOSATORE ELETTRICO PER DETERSIVO LIQUIDO 1.5 Lt/h               |
| 003   | 00004880             | KIT DOSATORE ELETTRICO PER DETERSIVO LIQUIDO 3 Lt/h                 |
| 003   | 00006223             | KIT DOSATORE ELETTRONICO REGOLABILE PER DETERSIVO LIQUIDO 0:3 Lt/h  |
| 003   | 00006449             | DOSATORE ELETTRONICO REGOLABILE PER BRILLANTANTE LIQUIDO 0:0.4 Lt/h |
| 003   | 0B005942             | DOCCIONE COMPLETO   |
| 003   | 00000379             | POMPA DI SCARICO  |
| 003   | 0B005941             | PATTUMIERA CON RUOTE ø=400mm H=465mm CAPIENZA=58 Lt                 |
| 003   | 00000380             | POMPA SUPPLEMENTARE   |
| 003   | 0B005961             | DEPURATORE 8 Lt.  |
| 003   | 0B005962             | DEPURATORE 12 Lt.   |
| 003   | 0B005960             | DEPURATORE 16 Lt.   |
| 003   | 0B005964             | DEPURATORE 20 Lt.   |
| 003   | 00001877             | INCUNATORE PER CESTI IN PLASTICA DA mm. 400X400                     |
| 004   | 00000060             | DOSATORE BRILLANTANTE A PRESSIONE DI RETE (60)                      |

| Seite | Kredtor Artikel Nr. | IT   |
|-------|---------------------|--|
| 004   | 00000634            | VALVOLA X DOSATORE                                     |
| 004   | 00001136            | OR 3056  |
| 004   | 00006065            | SFERA 3/8' IN DELRIN                                   |
| 004   | 00002245            | MOLLA INOX CONICA                                      |
| 004   | 00002246            | GUARNIZIONE OR 2025 X DOSAT.BRILL.                     |
| 004   | 00002450            | SERRATUBO DIS.506                                      |
| 004   | 00002453            | TAPPO VALVOLA DOSAT. ARISTARCO                         |
| 004   | 00002504            | DISTANZ. DOSAT. ARISTARCO DIS.546                      |
| 004   | 00002560            | SEDE VALVOLA A LABBRO PER DOS.                         |
| 005   | 00021455            | CESTO PLASTICA mm.400x400x150H                         |
| 006   | 00000493            | CESTO 12 PIATTI MM400X400X120                          |
| 006   | 00002778            | CESTO RETE D. MM400X145H                               |
| 006   | 00000377            | CESTO MM400X400X250 C/ANG.                             |
| 007   | 00006296            | CESTO RETE MM400x400x150                               |
| 008   | 00010736            | INCLINATORE SINGOLO PER SEPARATORI                     |
| 008   | 00010735            | INCLINATORE DOPPIO PER SEPARATORI                      |
| 008   | 00010326            | SEPARATORE DA 9 BICCHIERI 148/9                        |
| 008   | 00001880            | SEPARATORE DA 16 BICCHIERI 110/16                      |
| 008   | 00001881            | SEPARATORE DA 25 BICCHIERI 87/25                       |
| 008   | 00001882            | SEPARATORE DA 36 BICCHIERI 72/36                       |
| 008   | 00001883            | SEPARATORE DA 49 BICCHIERI 60/49                       |
| 008   | 00001884            | SEPARATORE CON INCUNATORE DA 16 BICCHIERI              |
| 008   | 00001890            | SEPARATORE CON INCUNATORE DA 25 BICCHIERI              |
| 008   | 00001891            | SEPARATORE CON INCUNATORE DA 36 BICCHIERI              |
| 008   | 00001879            | TELAIO PLASTICA AUMENTO H 50MM                         |
| 008   | 00000239            | CESTO PLASTICA RETE PER POSATE/UTEN                    |
| 008   | 00000240            | CESTO PLASTICA PER TAZZE/BICCHIERI                     |
| 008   | 00010308            | SEPARATORE A 9 SCOMPARTI PER TELAIO                    |
| 008   | 00010309            | SEPARATORE A 16 SCOMPARTI PER TELAI                    |
| 008   | 00010310            | SEPARATORE A 25 SCOMPARTI PER TELAI                    |
| 008   | 00010311            | SEPARATORE A 36 SCOMPARTI PER TELAI                    |
| 008   | 00010312            | SEPARATORE A 49 SCOMPARTI PER TELAI                    |
| 008   | 00010313            | TELAIO 50mm A 9 SCOMPARTI                              |
| 008   | 00010314            | TELAIO 50mm A 16 SCOMPARTI                             |
| 008   | 00010315            | TELAIO 50mm A 25 SCOMPARTI                             |
| 008   | 00010316            | TELAIO 50mm A 36 SCOMPARTI                             |
| 008   | 00010317            | TELAIO 50mm A 49 SCOMPARTI                             |
| 008   | 00000237            | CESTO PLASTICA 18 PIATTI PIANI/12                      |
| 008   | 00000238            | CESTO PLASTICA 8 VASSOI                                |
| 009   | 00003295            | CESTO QUADRO 400 x 400 x 150 mm SENZA ANGOLARI INTERNI |
| 009   | 00021455            | CESTO PLASTICA mm.400x400x150H                         |
| 009   | 00004935            | CESTO PLASTICA MM400X400X110 - PIATTI (9 F-11 L)       |
| 009   | 00003497            | CESTO d.400mm x h180mm PLASTICA                        |