

EDIZ. 01/2006

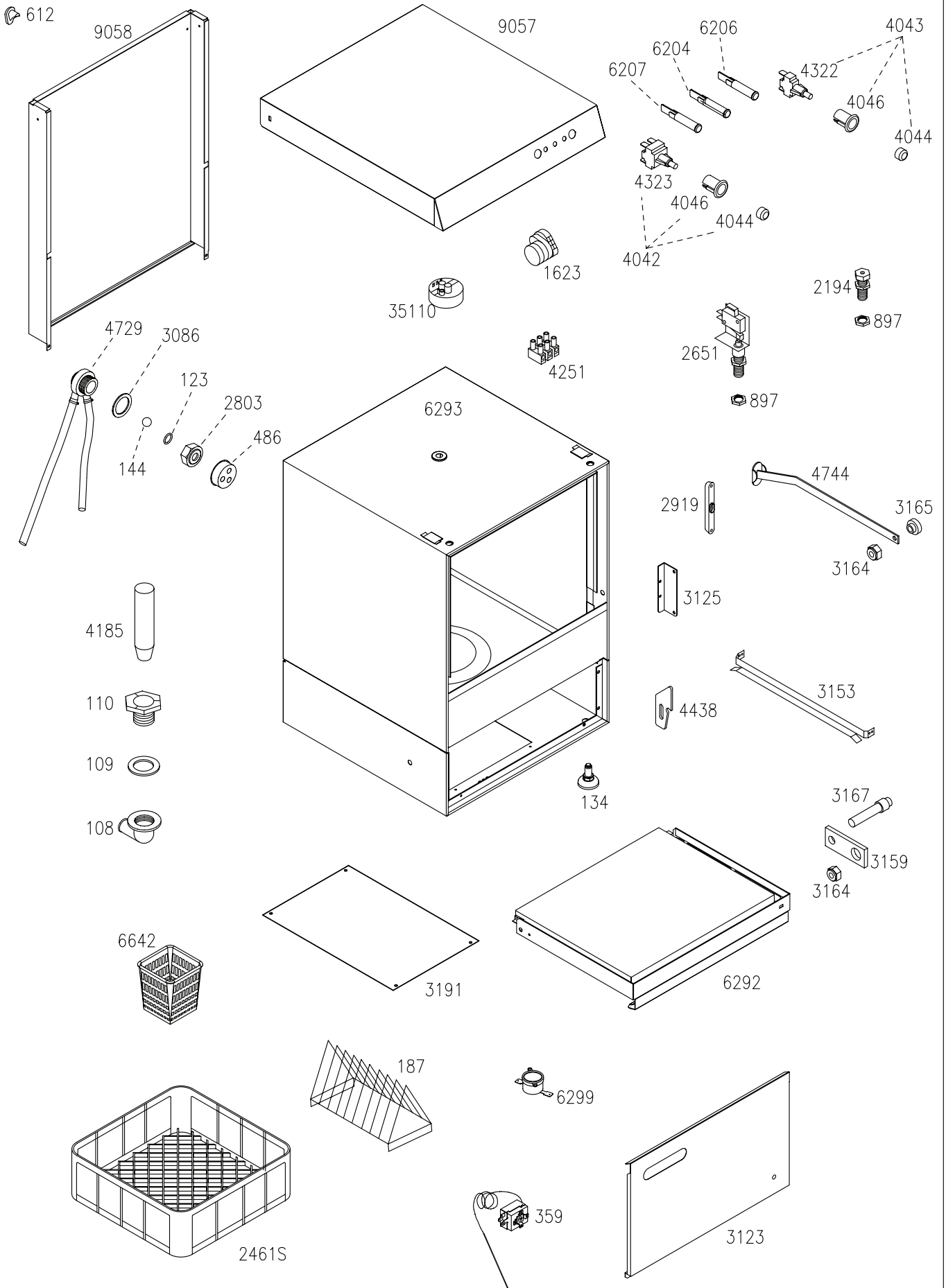

EURO 350

TAVOLA
EURO350

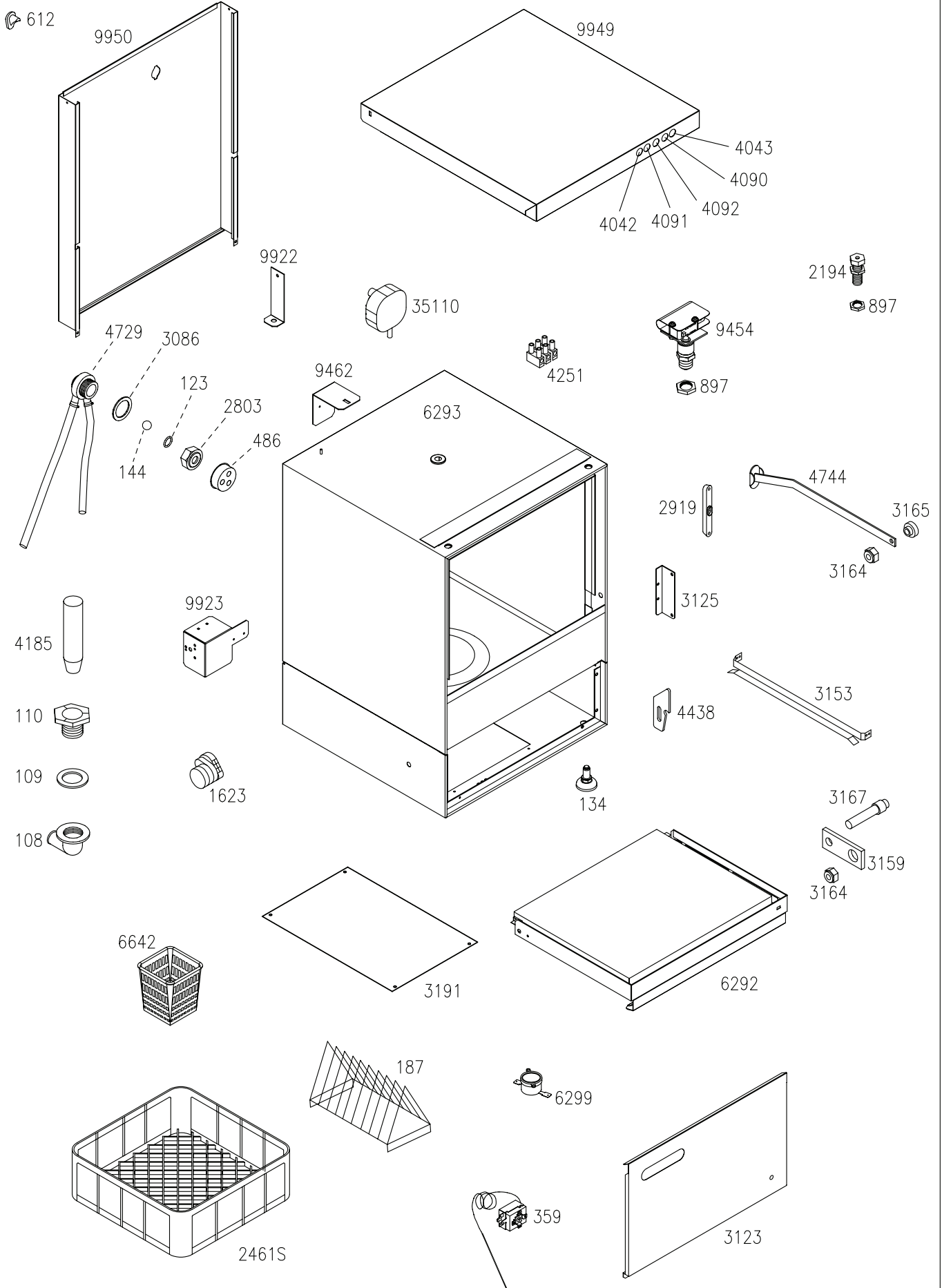

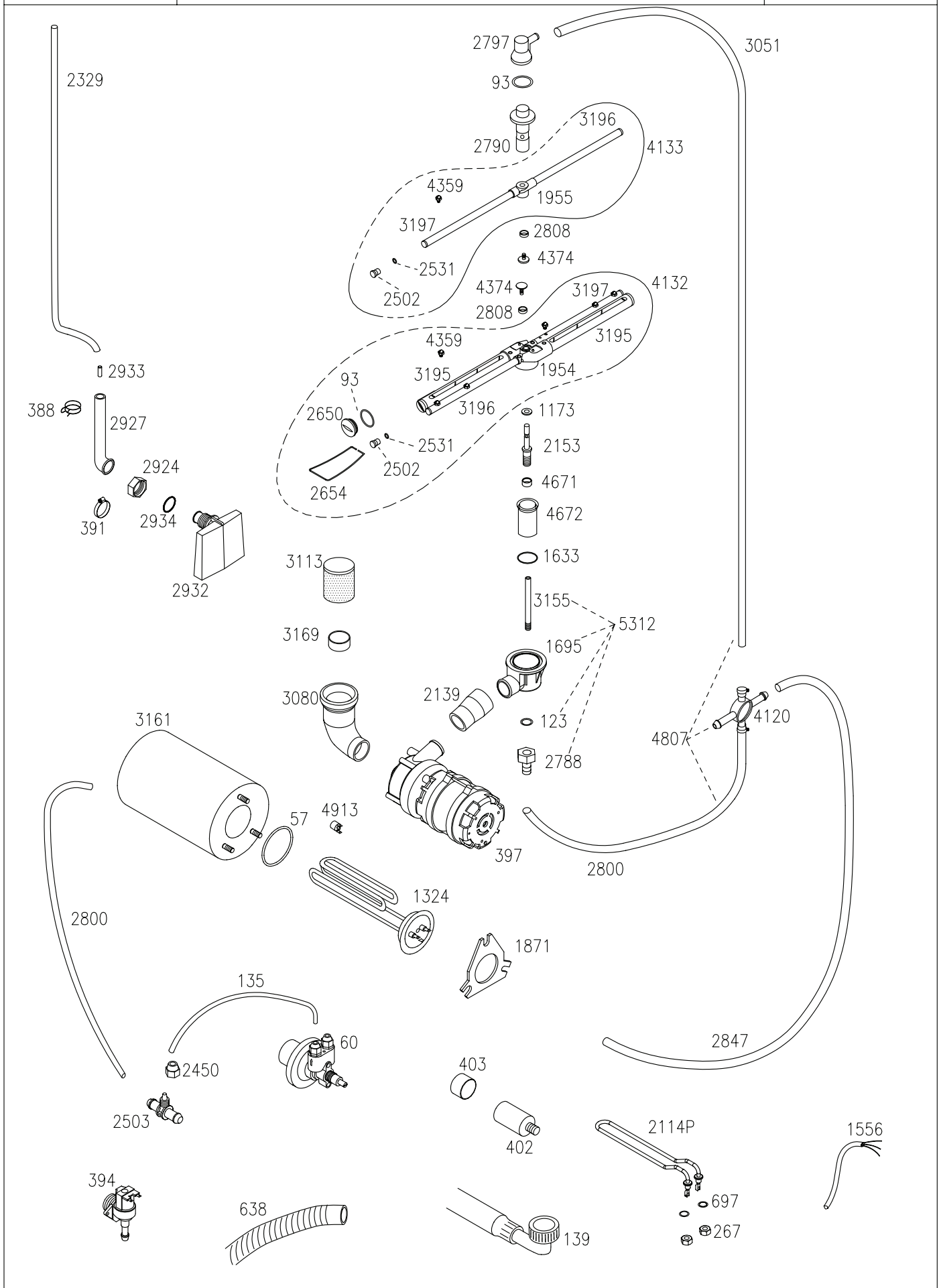

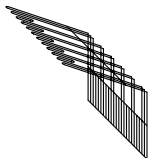
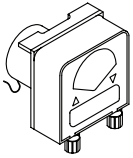

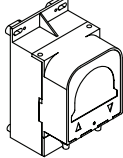
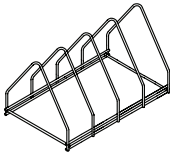
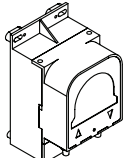
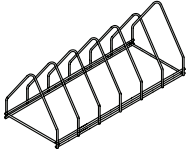
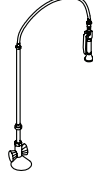
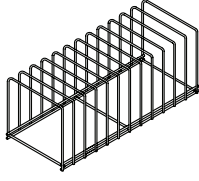
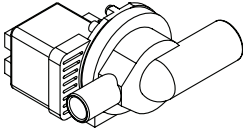
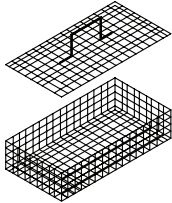
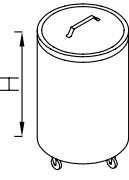
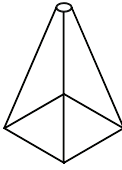
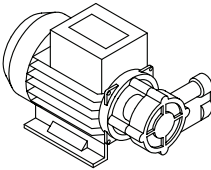
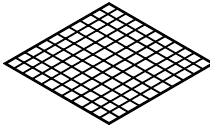
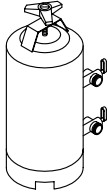
EDIZ. 01/2006	OPTIONALS			TAVOLA OPTIONAL 2	
	INSERTO PORTACALICI (DAL CESTO 380X380)	CODICE		DOSATORE ELETTRICO PER DETERSIVO LIQUIDO 1.5 Lt/h	CODICE
		2144		DOSATORE ELETTRICO PER DETERSIVO LIQUIDO 3 Lt/h	1206
	INSERTO PORTABICCHIERI INCLINATO	CODICE		DOSATORE ELETTRONICO REGOLABILE PER DETERSIVO LIQUIDO 0÷3 Lt/h	CODICE
		2252			6223
	SUPPORTO INOX PORTATEGLIE 4 DIVISORI Lavapentole LP 55-65 Lavapentole LP 55-80	CODICE		DOSATORE ELETTRONICO REGOLABILE PER BRILLANTANTE LIQUIDO 0÷0.4 Lt/h	CODICE
		597090			6449
	SUPPORTO INOX PORTATEGLIE 6 DIVISORI Lavapentole LP 65-65 Lavapentole LP 125-80	CODICE		DOCCIONE COMPLETO	CODICE
		597190			594290
	SUPPORTO INOX PORTATEGLIE 12 DIVISORI Lavapentole LP 65-65 Lavapentole LP 125-80	CODICE		POMPA DI SCARICO	CODICE
		597290			379
	CESTO PORTAOGGETTI CON COPERCHIO	CODICE		PATTUMIERA CON RUOTE Ø=400mm H=465mm CAPIENZA=58 Lt.	CODICE
		991090			594190
	PORTA SACCHETTI CREMA INOX	CODICE		POMPA SUPPLEMENTARE	CODICE
		990390			380
	GRIGLIA BASE DI SUPPORTO Lavapentole LP 55-65 Lavapentole LP 55-80	CODICE			CODICE
		5081			
	DEPURATORE	CODICE			
	8 Lt. 12 Lt. 16 Lt. 20 Lt.	596190 596290 596390 596490			

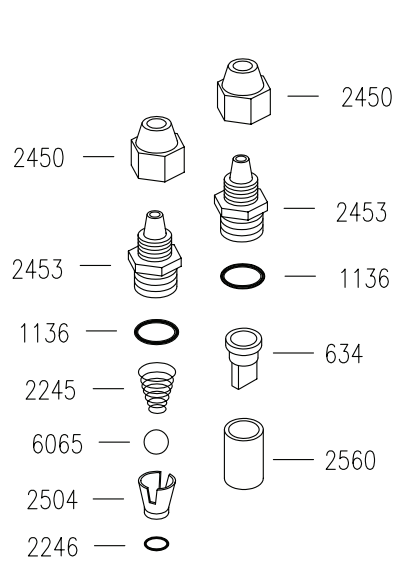
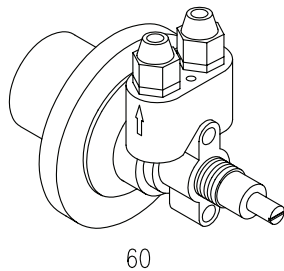
DOSATRON

634	VALVOLA A LABBRO
1136	OR 3056
6065	SFERA 3/8"
2245	MOLLA CONICA INOX
2246	OR 2025
2450	SERRATUBO
2453	TAPPO VALVOLA
2504	DISTANZIATORE
2560	SEDE VALVOLA A LABBRO

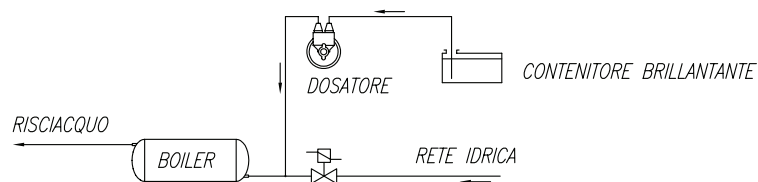
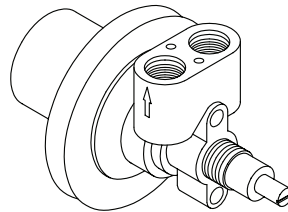

SCHEMA DI COLLEGAMENTO

DOSATORE BRILLANTANTE "DOSATRON"**CARATTERISTICHE TECNICHE**

FUNZIONAMENTO: UTILIZZA LA PRESSIONE DI RISCIACQUO DELLA MACCHINA.

COLLEGAMENTO IDRICO: UTILIZZARE LA CANNUCCIA INSTALLATA NELLA MACCHINA PER COLLEGARE IL DOSATORE LATO "FRECCIA USCITA" ALL'IMPIANTO DI RISCIACQUO DELLA LAVASTOVIGLIE NEL TRATTO COMPRESO FRA L'ELETTROVALVOLA E IL BOILER. CON LA CANNUCCIA IN DOTAZIONE COLLEGARE IL DOSATORE LATO "FRECCIA ENTRATA" AL CONTENITORE DI BRILLANTANTE.

FISSAGGIO MECCANICO: UTILIZZARE IL DADO IN DOTAZIONE. N.B. IL DOSATORE PUO' AVERE QUALSIASI ORIENTAMENTO DI MONTAGGIO.

INNESCO: PROCEDERE NEL SEGUENTE MODO: SVITARE LA VITE DI REGOLAZIONE FINO ALL'ARRESTO, QUINDI SPINGERLA ALL'INTERNO PIU' VOLTE AFFINCHE' IL BRILLANTANTE ASPIRATO RIEMPIA ENTRAMBE LE CANNUCCE.

REGOLAZIONE: AD OGNI RISCIACQUO INIETTA UNA QUANTITA' DI BRILLANTANTE REGOLABILE DA 0 A 4cm cubi, EQUIVALENTE AD UNA LUNGHEZZA ASPIRATA DELLA CANNUCCIA DA 0 A 30cm. LA PORTATA NULLA SI HA AVVITANDO COMPLETAMENTE LA VITE DI REGOLAZIONE (SENSO ORARIO), MENTRE LA PORTATA MASSIMA SI OTTIENE CON LA VITE SVITATA DI CIRCA 13 GIRI (SENSO ANTIORARIO). PER OGNI GIRO DELLA VITE LA DOSE VARIA DI 2cm ASPIRATI IN CANNUCCIA (0.3cm cubi/GIRO).

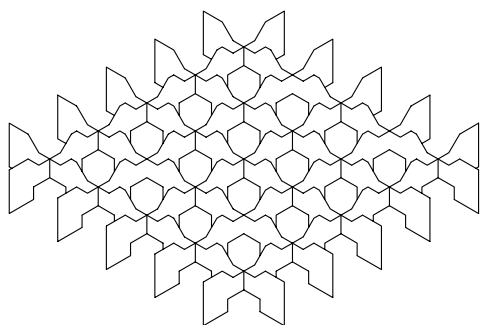

- COD. 1880: SEPARATORE DA 16 BICCHIERI ϕ 110
 COD. 1881: SEPARATORE DA 25 BICCHIERI ϕ 87
 COD. 1882: SEPARATORE DA 36 BICCHIERI ϕ 72
 COD. 1883: SEPARATORE DA 49 BICCHIERI ϕ 60
 COD. 1884: SEPARATORE CON INCLINATORE DA 16 BICCHIERI
 COD. 1890: SEPARATORE CON INCLINATORE DA 25 BICCHIERI
 COD. 1891: SEPARATORE CON INCLINATORE DA 36 BICCHIERI

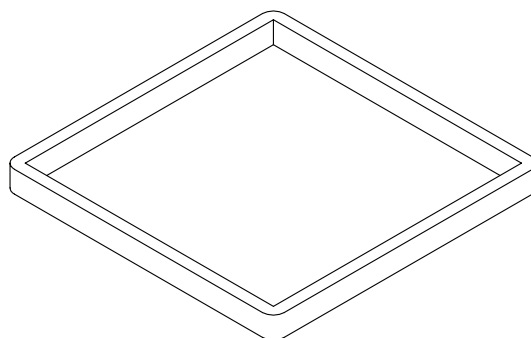
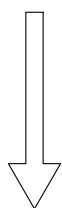

- COD. 1879: TELAIO PER AUMENTARE L'ALTEZZA
 (50mm PER OGNI LIVELLO)

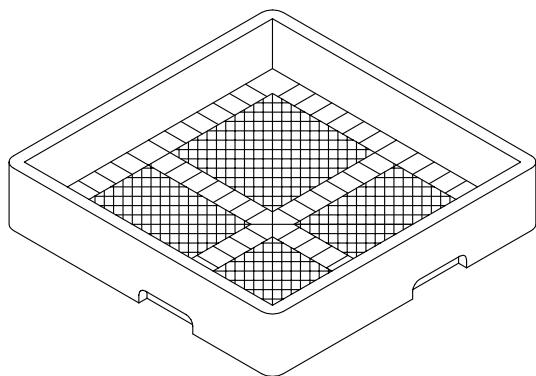

- COD. 239: CESTO PER POSATE
 COD. 240: CESTO PER TAZZE E BICCHIERI

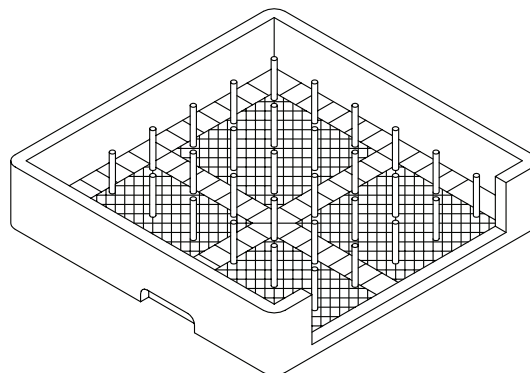

- COD. 238: CESTO PER VASSOI

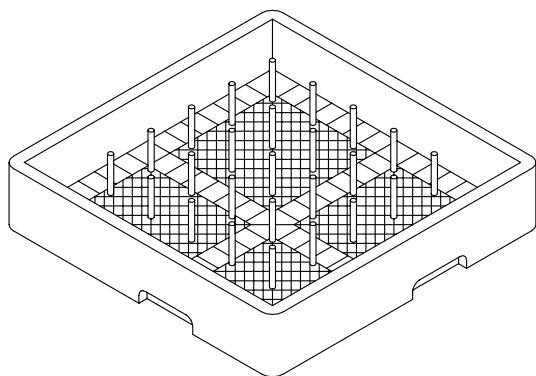

- COD. 237: CESTO 18/12 PIATTI

Seite	Kredtor Artikel Nr.	IT
001	00000612	FERMACAVO
001	00009058	PANN. POSTERIORE AP 35.21
001	00004729	ASS. VALVOLA DVGW C/TUBI AP 38.25
001	00003086	GUARNIZIONE GOMMA d27xd40x1.5mm
001	00000123	OR 115
001	00000144	SFERA 5/8' PTFE
001	00002803	GHIERA VALVOLA ANTIRIFLUSSO
001	00000486	COPERCHIO VALVOLA ANTIRIFLUSSO
001	00006293	Assieme carrozzeria
001	00004185	TROPPOPIENO PLASTICA A35-A38-A40
001	00000110	DADO PILETTA G3/4
001	00000109	GUARNIZIONE GOMMA 45x26x1.5mm
001	00000108	PILETTA SCARICO G3/4
001	00006642	INSERTO IN PLASTICA PER POSATE QUADRO
001	00003191	PROTEZIONE FONDO PASSPORT 35.21
001	00000187	INSERTO PORTAPIATTINI 15 POSTI
001	00024615	CESTO PLASTICA mm.350x350x150H
001	00006299	TERMOSTATO A TEMP.FISSA 60oC
001	00000359	TERMOSTATO DA 0 A 90o PER LAV.
001	00003223	VENTOLA POST. POMPA KW 2.35 Dx FIR
001	00006292	ASS. PORTA EURO 350
001	00000134	PIEDINO REGOLABILE LAVAB. - LAVAST.
001	00003167	PERNO PORTA A35-A40-A50 DIS.N.1324
001	00003159	PIASTRINA PORTAPERNO
001	00003164	DADO BLOCCA PIASTRINA A35-A40-A50
001	00003153	SLITTA INTERNA PASSPORT 38.25/40.28
001	00004438	RACCOGLIGOCCE IN PLASTICA DIS.1537
001	00003125	PIASTRINA FERMA PORTA PASSPORT
001	00003165	TESTINA PERNO A40-A50 DIS.1322
001	00000897	DADO INFERIORE BLOCCAGGIO
001	00004744	ASS. TIRANTE PORTA DX/SX SERIE AP/AE
001	00002919	GUIDA TIRANTE
001	00004251	MORSETTIERA PA76 3X6mmq 32A T125
001	00002194	ASS. CRICCO PORTA
001	00002651	ASS. MICRO TELE.
001	00009057	KIT POMPA SCARICO AL 45.32 E - C/SHE 6478
001	00004043	ASS. PULSANTE AVVIO CICLO
001	00004322	PULSANTE CM - NA
001	00004046	SUPPORTO D.16 NERO
001	00004044	TASTO GOFFRATO D.16 H.9.8 NERO
001	00006206	SEGNALATORE LUMINOSO ARANCIONE 230V
001	00006204	SEGNALATORE LUMINOSO TRASPAREN.230V
001	00006207	SEGNALATORE LUMINOSO VERDE 230V
001	00004323	INTERRUTTORE CM - NA BIP.
001	00004042	ASS. INTERRUTTORE CM - NA
001	00001623	TIMER A PULSANTE 120' 230V 50Hz
001	00035110	PRESSOSTATO LIVELLO 55/30 LAVAST.
002	00000612	FERMACAVO
002	00009950	Pannello posteriore
002	00004729	ASS. VALVOLA DVGW C/TUBI AP 38.25
002	00003086	GUARNIZIONE GOMMA d27xd40x1.5mm
002	00099922	SUPP. PRESSOSTATO EURO 400
002	00000144	SFERA 5/8' PTFE
002	00000123	OR 115
002	00002803	GHIERA VALVOLA ANTIRIFLUSSO
002	00009462	SUPP. MORSETTIERA EURO 350/380/400
002	00035110	PRESSOSTATO LIVELLO 55/30 LAVAST.
002	00000486	COPERCHIO VALVOLA ANTIRIFLUSSO
002	00006293	Assieme carrozzeria
002	00009923	SUPP. TIMER EURO 350/380/400
002	00004185	TROPPOPIENO PLASTICA A35-A38-A40
002	00000110	DADO PILETTA G3/4
002	00000109	GUARNIZIONE GOMMA 45x26x1.5mm
002	00000108	PILETTA SCARICO G3/4
002	00001623	TIMER A PULSANTE 120' 230V 50Hz
002	00006642	INSERTO IN PLASTICA PER POSATE QUADRO
002	00003191	PROTEZIONE FONDO PASSPORT 35.21
002	00000187	INSERTO PORTAPIATTINI 15 POSTI
002	0002145S	CESTO PLASTICA mm.400x400x150H

Seite	Kreditor Artikel Nr.	IT
002	00006299	TERMOSTATO A TEMP.FISSA 60oC
002	00000359	TERMOSTATO DA 0 A 90o PER LAV.
002	00003123	Pannello sotto - porta
002	00006292	ASS. PORTA EURO 350
002	00000134	PIEDINO REGOLABILE LAVAB. - LAVAST.
002	00003167	PERNO PORTA A35-A40-A50 DIS.N.1324
002	00003159	PIASTRINA PORTAPERNO
002	00003164	DADO BLOCCA PIASTRINA A35-A40-A50
002	00003153	SLITTA INTERNA PASSPORT 38.25/40.28
002	00004438	RACCOGLIGOCCE IN PLASTICA DIS.1537
002	00003125	PIASTRINA FERMA PORTA PASSPORT
002	00003165	TESTINA PERNO A40-A50 DIS.1322
002	00000897	DADO INFERIORE BLOCCAGGIO
002	00004744	ASS. TIRANTE PORTA DX/SX SERIE AP/AE
002	00002919	GUIDA TIRANTE
002	00004251	MORSETTIERA PA76 3X6mmq 32A T125
002	00002194	ASS. CRICCO PORTA
002	00009454	ASS. MICRO TELE RADIALE EURO 400
002	00009949	Pannello superiore
002	00004043	ASS. PULSANTE AVVIO CICLO
002	00004090	ASS. LAMPADA CON GEMMA ARANCIO 230V
002	00004092	ASS. LAMPADA CON GEMMA NEUTRA 230V
002	00004091	ASS. LAMPADA CON GEMMA VERDE 230V
002	00004042	ASS. INTERRUTTORE CM - NA
003	00002329	TUBO EPDM NERO mm5x10
003	00002933	TUBETTO TENUTA GABBIA D'ARIA
003	00000388	FASCETTA A FILO HLS/A14.8X15.9
003	00002924	DADO M20 OTTONE DIS.945
003	00002934	OR 4081
003	00000391	FASCETTA BIFILARE 19.6x20.6
003	00002932	GABBIA D'ARIA IN POLIPROPILENE
003	00003161	ASS. BOILER A35
003	00002800	TUBO GOMMA mm12x19x400
003	00002503	PRESA DI PRESSIONE
003	00000394	ELETTROVALVOLA SING. 90o 230V
003	00002450	SERRATUBO DIS.506
003	00000135	TUBO RILSAN MM.4 X 6 PA12
003	00000060	DOSATORE BRILLANTANTE A PRESSIONE DI RETE (60)
003	00000638	TUBO SCARICO øint 18 x 2000mm
003	00000139	TUBO CARICO MM1500 C/CURVA
003	00000057	OR PER FLANGIA
003	00004913	TERMOSTATO BIMETALLICO R.M.100o
003	00001324	RESISTENZA 220V 2000W
003	00001871	FLANGIA FIX RESISTENZE BOILER
003	00000403	CAPPUCCIO PER CONDENSATORE 5 MICROF
003	00000402	CONDENSATORE 6,3 æF CON CODOLO
003	0002114P	RESISTENZA 220V 2000W
003	00000697	OR 112
003	00000267	DADO M10 X 1 OTTONE
003	00001556	CAVO ALIMENTAZIONE 3X2.5X2500
003	00002847	TUBO GOMMA mm12x19x800
003	00003113	FILTRO POMPA PASSPORT A35-A38-A40
003	00003169	ANELLO X MANICOTTO A35-38-40 PLAST.
003	00003080	MANICOTTO ASPIRAZIONE A35-A38-A40
003	00000397	POMPA LAVAGGIO 0.1 HP 230V 50Hz DX
003	00002139	MANICOTTO FLANGIA POMPA
003	00004120	DISTRIBUTORE A 3 VIE PLASTICA
003	00004808	ASS. DISTRIB. 3 VIE C/TUBI PASSPORT/AP/AE 38 - 40
003	00003051	TUBO GOMMA mm12x19x485
003	00002788	RACCORDO PER TIRANTE AP35
003	00000123	OR 115
003	00005312	ASS. TIRANTE INF. A35
003	00001695	CONCHIGLIA NYLON
003	00003155	TIRANTE INOX M12X1 M-F A35.21
003	00001633	OR 147
003	00004672	CILINDRO COPRITIRANTE H=98 RESINA NORYL
003	00004671	RONDELLA D'APPOGGIO DIS.1647
003	00002153	FULCRO INOX CROCIERA
003	00001173	RONDELLA TEFLON 16X10X2mm

Seite	Kredtor Artikel Nr.	IT
003	00002654	MOLLA AD ARCHETTO BRACCIO LAVAGGIO ø25
003	00002502	TAPPO GIRELLO RISCIAQUO
003	00002650	TAPPO PLASTICA BRACCI LAVAGGIO ø25
003	00002531	OR 106
003	00000093	OR 121
003	00003195	TUBO SPEZZONE LAVAGGIO A 35.21
003	00003196	TUBO SPEZZONE DX RISCIAQUO A 35.21
003	00003197	TUBO SPEZZONE SX RISCIAQUO A 35.21
003	00004359	UGELLO RISCIAQUO OTTONE CROMATO
003	00001954	DISTRIBUTORE 4RP DIS.1217
003	00004132	ASS. CROCERA AP/PASSPORT 35.21 - C/FORI LASERATI
003	00002808	ANELLO PTFE X DISTRIB. 2RP(1955)
003	00004374	VITE GODRONATA VER.OT DIS.406
003	00001955	DISTRIBUTORE 2RP DIS.1218
003	00004133	ASS. GIRELLO PASSPORT/35.21
003	00002790	PERNO RISCIAQUO PASSANTE CORTO
003	00002797	RACCORDO AD ANGOLO
004	00002144	INSERTO PORTACALICI (NR.5 FLUTES)
004	00001206	KIT DOSATORE DETERS. FISSO 230V 50Hz 1,5 litri/h
004	00004880	KIT DOSATORE DETERS. FISSO 230V 50Hz 3 litri/h
004	00002252	INSERTO BICCHIERI PROJECT/28
004	00006223	KIT DOSATORE DETERS. REGOLABILE ELETTRON. 0-3 L/H
004	00006449	KIT DOSATORE BRILL. ELETTRONICO 0.4 L/H
004	00594290	DOCCIONE COMPLETO
004	00000379	POMPA DI SVUOTAMENTO 230V 50Hz
004	00991090	CESTO PORTAOGGETTI CON COPERCHIO
004	00594190	PATEUMIERA CON RUOTE, ø=400mm, H=465mm, CAPIENZA=58 Lt.
004	00990390	PORTA SACCHETTI CREMA INOX
004	00000380	POMPA SUPPLEMENTARE 230V 50Hz
004	00596190	DEPURATORE 8 Lt
004	00596290	DEPURATORE 12 Lt.
004	00596390	DEPURATORE 16 Lt.
004	00596490	DEPURATORE 20 Lt.
005	00000634	VALVOLA X DOSATORE
005	00001136	OR 3056
005	00006065	SFERA 3/8' IN DELRIN
005	00002245	MOLLA INOX CONICA
005	00002246	GUARNIZIONE OR 2025 X DOSAT.BRILL.
005	00002450	SERRATUBO DIS.506
005	00002453	TAPPO VALVOLA DOSAT. ARISTARCO
005	00002504	DISTANZ. DOSAT. ARISTARCO DIS.546
005	00002560	SEDE VALVOLA A LABBRO PER DOS.
006	00001880	SEPARATORE DA 16 BICCHIERI 110/16
006	00001881	SEPARATORE DA 25 BICCHIERI 87/25
006	00001882	SEPARATORE DA 36 BICCHIERI 72/36
006	00001883	SEPARATORE DA 49 BICCHIERI 60/49
006	00001884	SEPARATORE CON INCUNATORE DA 16 BICCHIERI
006	00001890	SEPARATORE CON INCUNATORE DA 25 BICCHIERI
006	00001891	SEPARATORE CON INCUNATORE DA 36 BICCHIERI
006	00001879	TELAIO PLASTICA AUMENTO H 50MM
006	00000239	CESTO PLASTICA RETE PER POSATE/UTEN
006	00000240	CESTO PLASTICA PER TAZZE/BICCHIERI
006	00000238	CESTO PLASTICA 8 VASSOI
006	00000237	CESTO PLASTICA 18 PIATTI PIANI/12