

	<i>INSERTO PORTACALICI (DAL CESTO 380X380)</i>	CODICE		KIT DOSATORE ELETTRICO PER DETERSIVO LIQUIDO 1.5 Lt/h	CODICE
		00002144		KIT DOSATORE ELETTRICO PER DETERSIVO LIQUIDO 3 Lt/h	00004880
	<i>INSERTO PORTABICCHIERI INCLINATO</i>	CODICE		KIT DOSATORE ELETTRONICO REGOLABILE PER DETERSIVO LIQUIDO 0÷3 Lt/h	CODICE
		00002252			00006223
	<i>SUPPORTO INOX PORTATEGLIE 4 DIVISORI</i> <i>Lavapentole LP 55-65 Lavapentole LP 55-80</i>	CODICE		DOSATORE ELETTRONICO REGOLABILE PER BRILLANTANTE LIQUIDO 0÷0.4 Lt/h	CODICE
		OB005970			00006449
	<i>SUPPORTO INOX PORTATEGLIE 6 DIVISORI</i> <i>Lavapentole LP 65-65 Lavapentole LP 125-80</i>	CODICE		DOCCIONE COMPLETO	CODICE
		OB005971			OB005942
	<i>SUPPORTO INOX PORTATEGLIE 12 DIVISORI</i> <i>Lavapentole LP 65-65 Lavapentole LP 125-80</i>	CODICE		POMPA DI SCARICO	CODICE
		OB005972			00000379
	<i>CESTO PORTAOGGETTI CON COPERCHIO</i>	CODICE		PATTUMIERA CON RUOTE Ø=400mm H=465mm CAPIENZA=58 Lt.	CODICE
		OB009910			OB005941
	<i>PORTA SACCHETTI CREMA INOX</i>	CODICE		POMPA SUPPLEMENTARE	CODICE
		OB009903			00000380
	<i>GRIGLIA BASE DI SUPPORTO</i> <i>Lavapentole LP 55-65 Lavapentole LP 55-80</i>	CODICE		DEPURATORE	CODICE
		OB006308		8 Lt.	OB005961
				12 Lt.	OB005962
				16 Lt.	OB005963
20 Lt.	OB005964				
	<i>INSERTO CON INCLINATORE</i> <i>Serie LP</i>	CODICE		INCLINATORE PER CESTI IN PLASTICA DA mm. 400X400	CODICE
		OB006309			00001877

DOSATRON

60

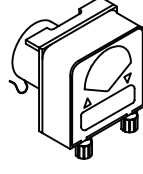
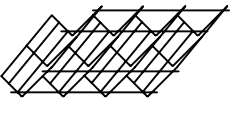
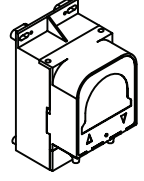
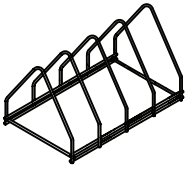
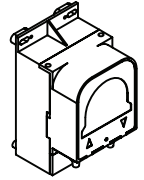
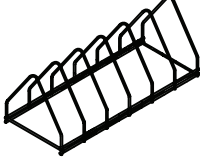
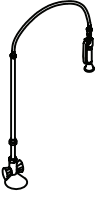
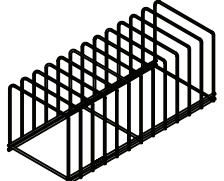
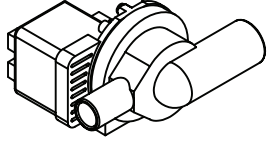
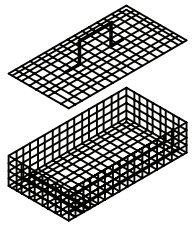
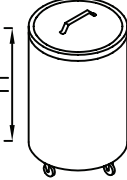
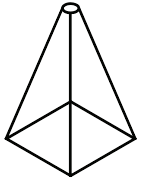
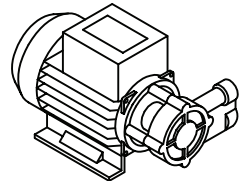
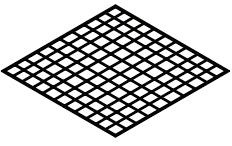
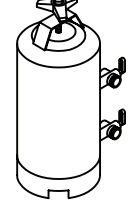
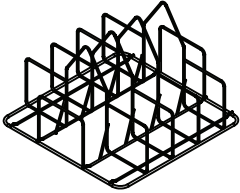

634	VALVOLA A LABBRO
1136	OR 3056
6065	SFERA 3/8"
2245	MOLLA CONICA INOX
2246	OR 2025
2450	SERRATUBO
2453	TAPPO VALVOLA
2504	DISTANZIATORE
2560	SEDE VALVOLA A LABBRO

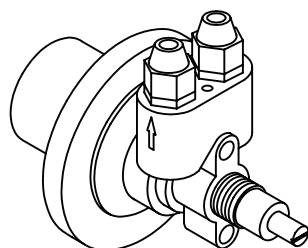
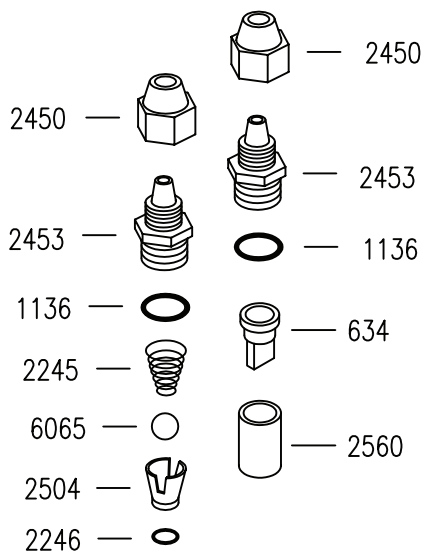
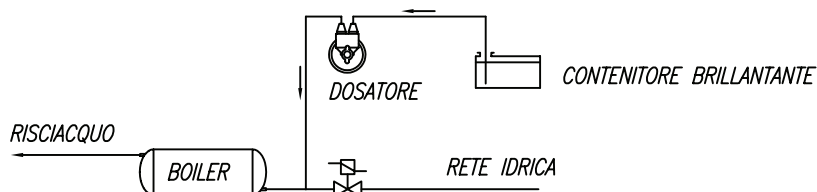
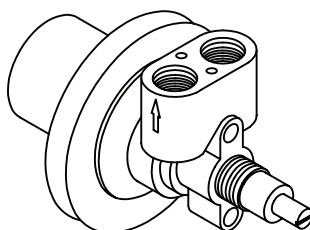

SCHEMA DI COLLEGAMENTO

DOSATORE BRILLANTANTE "DOSATRON"**CARATTERISTICHE TECNICHE**

FUNZIONAMENTO: UTILIZZA LA PRESSIONE DI RISCIACQUO DELLA MACCHINA.

COLLEGAMENTO IDRICO: UTILIZZARE LA CANNUCCIA INSTALLATA NELLA MACCHINA PER COLLEGARE IL DOSATORE LATO "FRECCIA USCITA" ALL'IMPIANTO DI RISCIACQUO DELLA LAVASTOVIGLIE NEL TRATTO COMPRESO FRA L'ELETTROVALVOLA E IL BOILER. CON LA CANNUCCIA IN DOTAZIONE COLLEGARE IL DOSATORE LATO "FRECCIA ENTRATA" AL CONTENITORE DI BRILLANTANTE.

FISSAGGIO MECCANICO: UTILIZZARE IL DADO IN DOTAZIONE. N.B. IL DOSATORE PUO' AVERE QUALSIASI ORIENTAMENTO DI MONTAGGIO.

INNESCO: PROCEDERE NEL SEGUENTE MODO: SVITARE LA VITE DI REGOLAZIONE FINO ALL'ARRESTO, QUINDI SPINGERLA ALL'INTERNO PIU' VOLTE AFFINCHÉ IL BRILLANTANTE ASPIRATO RIEMPIA ENTRAMBE LE CANNUCCE.

REGOLAZIONE: AD OGNI RISCIACQUO INIETTA UNA QUANTITA' DI BRILLANTANTE REGOLABILE DA 0 A 4cm cubi, EQUIVALENTE AD UNA LUNGHEZZA ASPIRATA DELLA CANNUCCIA DA 0 A 30cm. LA PORTATA NULLA SI HA AVVITANDO COMPLETAMENTE LA VITE DI REGOLAZIONE (SENSO ORARIO), MENTRE LA PORTATA MASSIMA SI OTTIENE CON LA VITE SVITATA DI CIRCA 13 GIRI (SENSO ANTIORARIO). PER OGNI GIRO DELLA VITE LA DOSE VARIA DI 2cm ASPIRATI IN CANNUCCIA (0.3cm cubi/GIRO).

- COD. 10326: SEPARATORE DA 9 BICCHIERI ϕ 148
 COD. 1880: SEPARATORE DA 16 BICCHIERI ϕ 110
 COD. 1881: SEPARATORE DA 25 BICCHIERI ϕ 87
 COD. 1882: SEPARATORE DA 36 BICCHIERI ϕ 72
 COD. 1883: SEPARATORE DA 49 BICCHIERI ϕ 60
 COD. 1884: SEPARATORE CON INCLINATORE DA 16 BICCHIERI
 COD. 1890: SEPARATORE CON INCLINATORE DA 25 BICCHIERI
 COD. 1891: SEPARATORE CON INCLINATORE DA 36 BICCHIERI

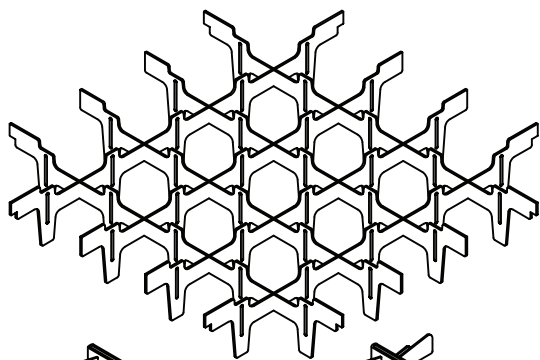

COD.10736
INCL. SINGOLO

COD.10735
INCL. DOPPIO

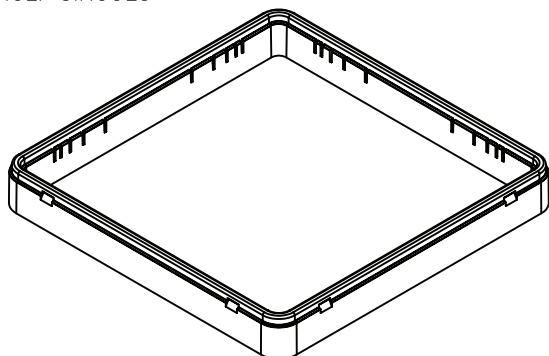

COD. 1879: TELAIO 50mm PER OGNI LIVELLO

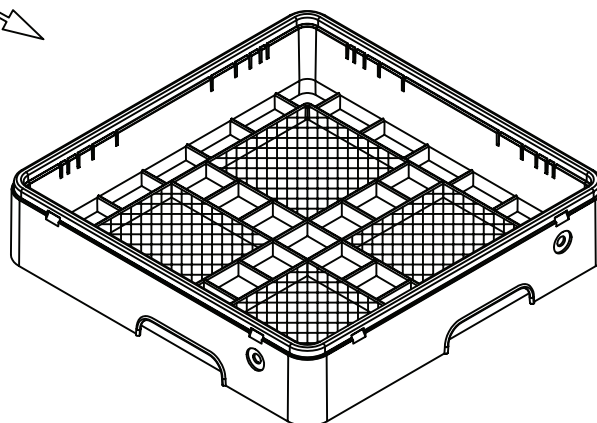

COD. 239: CESTO PER POSATE
COD. 240: CESTO PER TAZZE E BICCHIERI

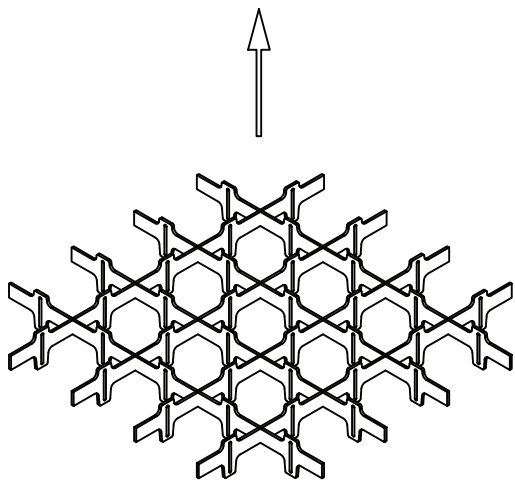

- COD. 10308 SEPARATORE A 9 SCOMPARTI PER TELAIO 50mm
 COD. 10309 SEPARATORE A 16 SCOMPARTI PER TELAIO 50mm
 COD. 10310 SEPARATORE A 25 SCOMPARTI PER TELAIO 50mm
 COD. 10311 SEPARATORE A 36 SCOMPARTI PER TELAIO 50mm
 COD. 10312 SEPARATORE A 49 SCOMPARTI PER TELAIO 50mm

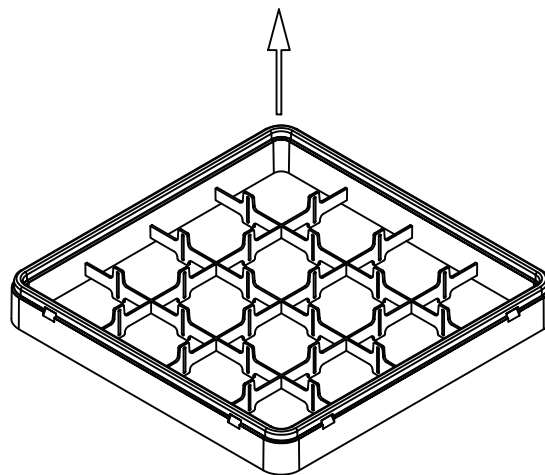

- COD. 10313 TELAIO 50mm A 9 SCOMPARTI
 COD. 10314 TELAIO 50mm A 16 SCOMPARTI
 COD. 10315 TELAIO 50mm A 25 SCOMPARTI
 COD. 10316 TELAIO 50mm A 36 SCOMPARTI
 COD. 10317 TELAIO 50mm A 49 SCOMPARTI

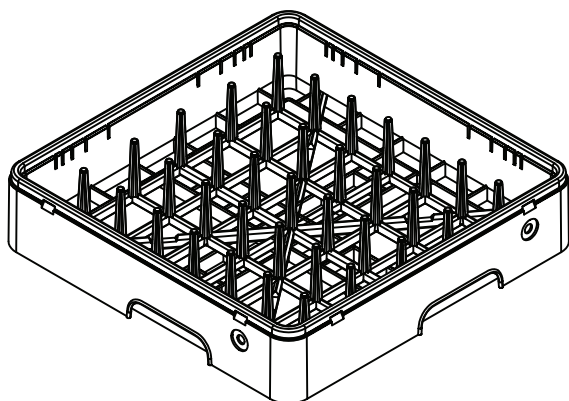

COD. 237: CESTO 18/12 PIATTI

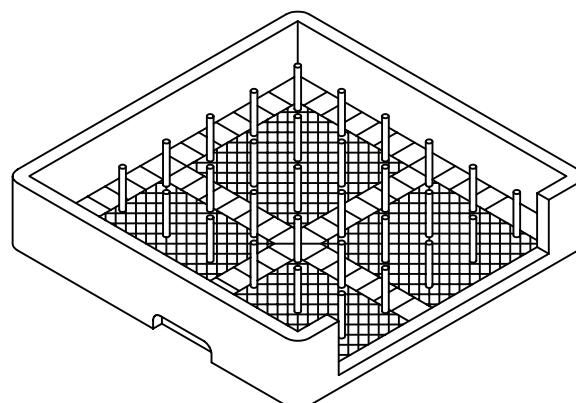

COD. 238: CESTO PER VASSOI

Seite	Kreditor Artikel Nr.	IT
001	00006104	TUBO GOMMA 11,5 X 19 AIR WATER/10
001	00011299	SUPPORTO RAMPA
001	00002153	FULCRO INOX CROCIERA
001	00001173	RONDELLA TEFLON 16X10X2mm
001	00001954	DISTRIBUTORE 4RP DIS.1217
001	00004671	RONDELLA D'APPOGGIO DIS.1647
001	00011301	ASS. COPRITIRANTE SUPERIORE AE 1000/1200 - AP 1000
001	00004927	TIRANTE SUPERIORE PASSPORT 1040
001	00006546	OR 158
001	00011365	FLANGIA GRUPPO DI LAVAGGIO AE 1000/1200 AP 1000
001	00004163	ASS. CROCERA AP/PASSPORT 50.32 PIATTI-C/FORI LASER
001	00002776	CAVO ALIMENT. 5X2.5X3600
001	00000462	FISSACAVO OBO C/DADO ART106/21 PG21
001	00001633	OR 147
001	00010610	CONCHIGLIA INFERIORE/SUPERIORE C/INS. M13x1
001	00003072	MANICOTTO D.30-37MM AP50-AP1000
001	00011298	RAMPA LAVAGGIO AE 1000/1200 - AP 1000
001	00002329	TUBO EPDM NERO mm5x10
001	00002933	TUBETTO TENUTA GABBIA D'ARIA
001	00000388	FASCETTA A FILO HLS/A14.8X15.9
001	00002927	RACCORDO ANTICONDENSA
001	00003536	DADO GABBIA D'ARIA
001	00002934	OR 4081
001	00000391	FASCETTA BIFILARE 19.6x20.6
001	00003535	GABBIA D'ARIA IN POLIPROPILENE
001	00004359	UGELLO RISCIAQUO OTTONE CROMATO
001	00000093	OR 121
001	00002650	TAPPO PLASTICA BRACCI LAVAGGIO ø25
001	00002808	ANELLO PTFE X DISTRIB. 2RP(1955)
001	00004374	VITE GODRONATA VER.OT DIS.406
001	00004006	TUBO SPEZZONE DX RISCIAQUO A 50.32
001	00004005	TUBO SPEZZONE LAVAGGIO A 50.32
001	00004007	TUBO SPEZZONE SX RISCIAQUO A 50.32
001	00000227	TUBO RADIOR MM40X49
001	00002502	TAPPO GIRELLO RISCIAQUO
001	00002654	MOLLA AD ARCHETTO BRACCIO LAVAGGIO ø25
001	00009938	ASS. COPRITIRANTE AL 55.45
001	00004120	DISTRIBUTORE A 3 VIE PLASTICA
001	00002149	CONCHIGLIA INFERIORE
001	00002679	ASS. TIRANTE INF. AL 55/45
001	00000025	OR 128
001	00003086	GUARNIZIONE GOMMA d27xd40x1.5mm
001	00002802	CORPO VALVOLA ANTIRIFLUSSO DIS.1251
001	00004218	TIRANTE INOX AL 55.45
001	00002803	GHIERA VALVOLA ANTIRIFLUSSO
001	00000144	SFERA 5/8' PTFE
001	00000123	OR 115
001	00000486	COPERCHIO VALVOLA ANTIRIFLUSSO
001	00011437	DISTANZIALE SUPPORTO POMPA
001	00011436	SUPPORTO POMPA DOSAT. TERMOST.
001	00002868	POMPA 1HP 230V 50Hz
001	00011635	MANICOTTO ASPIRAZIONE POMPA AE 1000/1200 - AP 1000
001	00000394	ELETTRVALVOLA SING. 90o 230V
001	00002450	SERRATUBO DIS.506
001	00000135	TUBO RILSAN MM.4 X 6 PA12
001	00010620	RACCORDO AD ANGOLO INF C/INS. M13x1 COL. NERO
001	00002503	PRESA DI PRESSIONE
001	00000060	DOSATORE BRILLANTANTE A PRESSIONE DI RETE (60)
001	00004913	TERMOSTATO BIMETALLICO R.M.100o
001	00004890	FASCIA COIBENTAZIONE BOILER GL 1040
001	00000057	OR PER FLANGIA
001	00001299	RESISTENZA 220V 4500W
001	00001384	FASCETTA AUTOBLOC. 9X780
001	00004889	ASS. BOILER 8L
002	00011297	TRAVERSO PER MOLLE A GAS
002	00011295	LONGHERONE DX
002	00011291	RINFORZO CAPOTTA MOBILE
002	00005679	UNITA' MAGNETICA RETTANGOLARE
002	00011014	MOLLA GAS 198.722.6

Seite	Kreditor Artikel Nr.	IT
002	00011296	LONGHERONE SX
002	00011300	SUPPORTO MICRO MAGNETICO
002	00005684	MICROINT. MAGN. DI PROSS.TA' NO
002	00011252	FERMO DX-SX CAPOTTA FISSA
002	00000448	PART. OTT. X PIEDINO
002	00000626	PIEDINO GOMMA ALTEZZA mm 21 d 19
002	00010808	TAPPO FORO ø10 DOSATORE DETERSIVO
002	00002579	BUSSOLA RULLO GL/1040-1240
002	00010876	RULLO SAGOMATO D34 R5 AP 1200 - AE 1000 - AL 1400
002	00011255	CONDENSATORE SX
002	00011251	PORTARULLI
002	00012041	PIEDINO A STELO TONDO FLANGIATO H=130-190
002	00000359	TERMOSTATO DA 0 A 90o PER LAV.
002	00000697	OR 112
002	00000267	DADO M10 X 1 OTTONE
002	00001350	RESISTENZA 230V 1500W PIEGATA
002	00011254	CONDENSATORE DX
002	00011294	PIASTRINA CRUSCOTTO
002	00011293	TELAIO CRUSCOTTO
002	00011289	ASS. CAPPOTTA MOBILE
002	00008006	RONDELLA INOX 8x17
002	00011303	RONDELLA PER MOLLE A GAS
002	00010889	DISTANZIALE MANIGLIONE AE 1000
002	00011454	MANIGLIA AE 1000/1200 -C/INSERTI INOX FILETTATI M6
003	00010846	TIMER ELETTRONICO 3T
003	00004350	SUPPORTO PER CIRCUITO STAMPATO
003	00000891	MORSETTIERA PA76 5X6mmq 32A T125
003	00035110	PRESSOSTATO LIVELLO 55/30 LAVAST.
003	00002779	FILTRO ANTIDISTURBO 0,47MF
003	00005140	TELERUTTORE 230V 50-60Hz
003	00010535	SCHEDA ELETTRICA AP/AE 45.30 -AP/AE 50.32 -AE 1000
003	00000448	PART. OTT. X PIEDINO
003	00000626	PIEDINO GOMMA ALTEZZA mm 21 d 19
003	00011289	ASS. CAPPOTTA MOBILE
003	00011989	ASS. CAPPOTTINA COMANDI AE 1000/1200
003	00010856	MEMBRANA ADESIVA PANNELLO AE 1000
003	00004042	ASS. INTERRUTTORE CM - NA
003	00004091	ASS. LAMPADA CON GEMMA VERDE 230V
003	00004092	ASS. LAMPADA CON GEMMA NEUTRA 230V
003	00004090	ASS. LAMPADA CON GEMMA ARANCIO 230V
003	00004043	ASS. PULSANTE AVVIO CICLO
003	00012109	ASS. PORTACESTO AP/AE 1000/1200
003	00011253	FERMO DX-SX CAPPOTTA MOBILE
003	00011239	ASS. CAPPOTTA FISSA AE 1000
003	00011258	SUPP. POSTERIORE PORTACESTO AP/AE 1000/1200
003	00009531	ASS. PORTACESTO GL 1040/1240 - AP 1000
003	00011259	SUPP. ANTERIORE PORTACESTO AP/AE 1000/1200
003	00012108	PANN. LATERALE DX/SX AP/AE 1000/1200 - S/FERITOIA
003	00012107	PANN.FRONTALE AH1000/1100/1200 S/F BUGNA ARI+90X30
003	00011625	ASS. TROPPOPIENO AP/AE 1000/1200
003	00012166	ASS. TROPPOPIENO AP/AE 1000
003	00011942	ASS. FILTRO AP/AE 1000/1200
003	00000203	DADO PILETTA NYLON
003	00000204	GUARNIZIONE GOMMA 59x45x2.5mm
003	00005027	PILETTA COD.32 ALESATA SERIE LP
003	00002188	TUBO SCARICO øint 28 x 2000mm
003	00005009	TUBO CARICO MM1500 C/CURVA D.INT 12 RACCORDI 3/4"
003	00000237	CESTO PLASTICA 18 PIATTI PIANI/12
003	00000239	CESTO PLASTICA RETE PER POSATE/UTEN
003	00006642	INSERTO IN PLASTICA PER POSATE QUADRO
003	00011279	SCHIENALE AP/AE 1000/1200
003	00004450	CONTATTO NO (VERDE)
003	00004456	CONTATTO NC (ROSSO)
003	00004453	SELETORE d.22 A LEVA NERO
003	00004452	ASS. SELETORE d.22 NERO C/CONTATTI
004	00002144	INSERTO PORTACAUCI (DAL CESTO 380X380)
004	00002252	INSERTO PORTABICCHIERI INCLINATO
004	08009910	CESTO PORTAOGGETTI CON COPERCHIO
004	08009903	PORTA SACCHETTI CREMA INOX

Seite	Kredtor Artikel Nr.	IT
004	00001206	KIT DOSATORE ELETTRICO PER DETERSIVO LIQUIDO 1.5 Lt/h
004	00004880	KIT DOSATORE ELETTRICO PER DETERSIVO LIQUIDO 3 Lt/h
004	00006223	KIT DOSATORE ELETTRONICO REGOLABILE PER DETERSIVO LIQUIDO 0:3 Lt/h
004	00006449	DOSATORE ELETTRONICO REGOLABILE PER BRILLANTANTE LIQUIDO 0:0.4 Lt/h
004	08005942	DOCCIONE COMPLETO
004	00000379	POMPA DI SCARICO
004	08005941	PATTUMIERA CON RUOTE Ø=400mm H=465mm CAPIENZA=58 Lt
004	00000380	POMPA SUPPLEMENTARE
004	08005961	DEPURATORE 8 Lt.
004	08005962	DEPURATORE 12 Lt.
004	08005960	DEPURATORE 16 Lt.
004	08005964	DEPURATORE 20 Lt.
004	00001877	INCUNATORE PER CESTI IN PLASTICA DA mm. 400X400
005	00000060	DOSATORE BRILLANTANTE A PRESSIONE DI RETE (60)
005	00000634	VALVOLA X DOSATORE
005	00001136	OR 3056
005	00006065	SFERA 3/8' IN DELRIN
005	00002245	MOLLA INOX CONICA
005	00002246	GUARNIZIONE OR 2025 X DOSAT.BRILL.
005	00002450	SERRATUBO DIS.506
005	00002453	TAPPO VALVOLA DOSAT. ARISTARCO
005	00002504	DISTANZ. DOSAT. ARISTARCO DIS.546
005	00002560	SEDE VALVOLA A LABBRO PER DOS.
006	00010736	INCLINATORE SINGOLO PER SEPARATORI
006	00010735	INCLINATORE DOPPIO PER SEPARATORI
006	00010326	SEPARATORE DA 9 BICCHIERI 148/9
006	00001880	SEPARATORE DA 16 BICCHIERI 110/16
006	00001881	SEPARATORE DA 25 BICCHIERI 87/25
006	00001882	SEPARATORE DA 36 BICCHIERI 72/36
006	00001883	SEPARATORE DA 49 BICCHIERI 60/49
006	00001884	SEPARATORE CON INCUNATORE DA 16 BICCHIERI
006	00001890	SEPARATORE CON INCUNATORE DA 25 BICCHIERI
006	00001891	SEPARATORE CON INCUNATORE DA 36 BICCHIERI
006	00001879	TELAIO PLASTICA AUMENTO H 50MM
006	00000239	CESTO PLASTICA RETE PER POSATE/UTEN
006	00000240	CESTO PLASTICA PER TAZZE/BICCHIERI
006	00010308	SEPARATORE A 9 SCOMPARTI PER TELAIO
006	00010309	SEPARATORE A 16 SCOMPARTI PER TELAI
006	00010310	SEPARATORE A 25 SCOMPARTI PER TELAI
006	00010311	SEPARATORE A 36 SCOMPARTI PER TELAI
006	00010312	SEPARATORE A 49 SCOMPARTI PER TELAI
006	00010313	TELAIO 50mm A 9 SCOMPARTI
006	00010314	TELAIO 50mm A 16 SCOMPARTI
006	00010315	TELAIO 50mm A 25 SCOMPARTI
006	00010316	TELAIO 50mm A 36 SCOMPARTI
006	00010317	TELAIO 50mm A 49 SCOMPARTI
006	00000237	CESTO PLASTICA 18 PIATTI PIANI/12
006	00000238	CESTO PLASTICA 8 VASSOI